



Jaladera Cuadrada Tipo C **BRK7656B**

LÍNEA CRISTAL CATÁLOGO 2023

Brüken
ASSA ABLOY

BRK 1100H HEAVY DUTY



Características:

- **Acabados:** Natural, Blanco y Negro.
- **Peso máximo hoja sencilla:** 300Kg y 250 Kg (sistema doble).
- **Largo máximo:** 5.8 M.
- Bloqueo de motor integrado.
- Sensor de movimiento y presencia por ambos lados.
- Botonera inalámbrica multifuncional.
- Alma de riel removible e intercambiable.
- Garantía de 1 año a partir de su fecha de compra.
- Fácil instalación.
- Refacciones disponibles.
- Entrega en 24 horas a las principales ciudades del país.
- Asesoría técnica sin costo.

Próximamente: Batería de respaldo y supresor de picos.



SKU	Clave Comercial	Acabado	Precio sugerido al público con IVA
MX67568	BRK 1100HBL	Blanco	\$50,288.00
MX67567	BRK 1100HNA	Natural	\$46,135.00
MX67569	BRK 1100HNE	Negro	\$50,288.00

DOOR CONTROLS



Características:

- Cabezal de aluminio de 4" (100mm) ancho x 6" (150 mm) de peralte.
- Disponible en negro, blanco y natural.
- No sobresale.
- Longitud de hasta 6.10 mts.
- Tapa movable-quitapón, facilita acceso para mantenimiento.
- Incluye protector de voltaje (Marca STEREN)
- Hoja sencilla hasta 3 m. de ancho; doble hoja hasta 1.5 m.
- Operación silenciosa y duradera.
- Capacidad de carga: 100 kg / hoja doble y 200 kg / hoja sencilla.
- Usa ruedas de acero inoxidable embaladas para mayor capacidad de carga.
- Sensores con tecnología infrarroja.
- A prueba del 80% de infiltración de polvo.
- Garantía de un millón de ciclos de apertura.
- Fácil instalación.

Recomendado para:

- Hospitales.
- Restaurantes.
- Centros comerciales.
- Aeropuertos.
- Terminales de autobuses.
- Oficinas, comercios, etc.



DOOR CONTROLS

SKU	Clave Comercial	Acabado	Precio sugerido al público con IVA
MX66764	Kit Sistema BL	Blanco	\$54,049.00
MX66765	Kit Sistema NA	Natural	\$54,049.00
MX66766	Kit Sistema NE	Negro	\$54,049.00

Le asesoramos para su colocación



Pregunta a nuestros distribuidores por los accesorios:

- Botoneras
- Botón apertura no touch
- Teclados para acceso controlado o restringido
- Lectores de huella
- Candados
- Etc.

BRK 1000S		
SKU	Características	Precio sugerido al público con IVA
MX66788	Adaptador para carretillas sistema automático, para vidrio directo.	\$1,710.00



SISTEMA 1000			
SKU	Clave Comercial	Características	Precio sugerido al público con IVA
MX66781	BRK 1000F	Sensor infrarrojo marca optex para sistema automático Bruken DC One v3	\$3,518.00
MX66787	BRK 1000R	Cable sensor 203 Optec para sistema automático	\$1,198.00

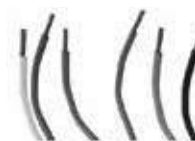

BRK 1000AP ANTIPÁNICO



Los sistemas automáticos de pánico, es un tipo de puertas corredizas, deslizantes común, con la peculiaridad de que puede ser abatible sobre su propio eje cuando se necesite. En la mayoría de los casos se activa en casos de evacuación, emergencia, de tal modo que tanto la puerta fija como la corrediza giran 90° dando paso libre al paso peatonal. Es utilizada en grandes supermercados, hoteles, aeropuertos, subterráneos y otros lugares públicos.

Parámetros Técnicos:

- Suministro de energía: AC220V 5A 600W / 3 cores 1.5 pulgadas.
- Tamaño carcasa: 205 (H) X 155 (D)
- Tamaño columna lateral: 45 (W) X 158(D)
- Espesor de vidrio: 10mm, opcional a 8mm, 12mm y 25mm (hueco)
- Revestimiento de la superficie: Aluminio anodizado.
- Revestimiento de la superficie: Aluminio anodizado.
- Marco horizontal inferior: 155(H)X45(D)
- Ancho del sistema: 3500mm-4500mm
- Alto del sistema: 2400mm-3200mm
- Altura de paso: 2195mm-2995mm
- Peso máximo: 140kg X 2
- Consumo de energía: 100w
- Velocidad de apertura: 300-600mm/s, ajustable
- Velocidad de cierre: 300-600mm/s ajustable.
- Funciones generales: apertura, cerrado, automático

- Las puertas pueden ser abatidas a 90° en cualquier momento del recorrido.
- Auto stop de la función automática; una vez que se empuja la puerta corrediza para abrir a 90° el sistema deja de funcionar, evitando accidentes.
- Contenido del sistema: sistema de automatización corredizo, break out, sensores de movimiento, perfiles perimetrales para puertas.



SKU	Clave Comercial
MX67127	BRK 1000AP



Escanea para videos de funcionamiento

BRK 1100 PUERTAS ABATIBLES



Parámetros Técnicos:

- Voltaje de entrada: 220V AC +10%, 50-60 Hz
- Consumo de energía: 100 W (máx)
- Unidad de manejo: motor de 24 V, cierra puertas
- Dispositivo anti – prensa: STD
- Angulo de apertura: 80° - 100°
- Velocidad de apertura: 3 – 7 segundos (ajustable)
- Velocidad de cierre: 3 – 7 segundos (ajustable)
- Tiempo de enclavamiento de apertura: .5 – 30 segundos (ajustable)
- Tipo de Brazo: jala abrir y empuja para cerrar.
- Temperatura ambiental: -20° C – 45° C
- Humedad: 85%±



Escanea para videos de funcionamiento

SKU	Clave Comercial	Soporte	Precio sugerido al público con IVA
MX67089	BRK 1100A	100KG	\$19,072.00
MX67090	BRK 1100B	400KG	\$21,413.00

BRK 1100E



- **Medida máxima:** 5.8mts.
- **Peso máximo:** 150kg por sistema.
- Hoja sencilla hasta 2.5m ancho y doble hasta 1.25m.
- **Sensor de movimiento:** Presencia (ambos lados)
- Incluye batería de respaldo.
- Incluye supresor de picos.
- Llave multifuncional.
- Refacciones disponibles.
- Fácil instalación.
- Garantía de un año.

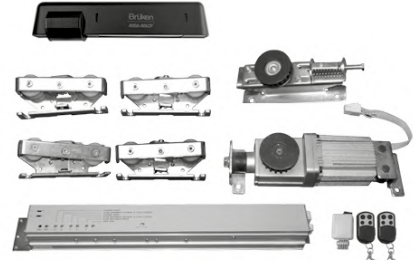

Aplicación de sistema automático con adaptadores a vidrio (venta por separado)

SKU	Clave Comercial	Acabado	Precio sugerido al público con IVA
MX67221	BRK 1100ENA	Natural	\$30,372.00
MX67222	BRK 1100ENE	Negro	\$33,405.00
MX67220	BRK 1100EBL	Blanco	\$30,367.00

BRK 1100S

SKU	Características	Precio sugerido al público con IVA
MX67495	Grapa para puerta de vidrio. Compatible con los sistemas automáticos Brüken. Acabado: Natural.	\$962.00

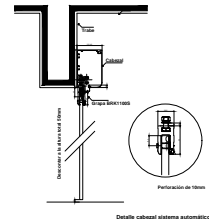
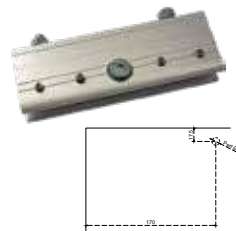

ELECTROIMANES



BRK 370		
SKU	Características	Precio sugerido al público con IVA
MX67459	Electroímán de una puerta con fuerza de sujeción de 600 lb para una puerta de vidrio o de madera, presión de 200 lb.	\$1,269.00

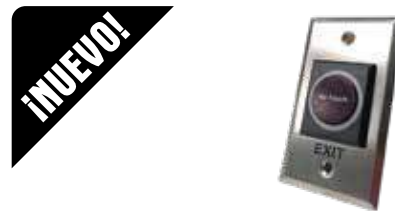

BRK 371		
SKU	Características	Precio sugerido al público con IVA
MX67455	Botón no touch, infrarrojo de acero inoxidable.	\$508.00



BRK 372		
SKU	Características	Precio sugerido al público con IVA
MX67456	Fuente de poder salida 12V 3A. Capacidad para alimentar hasta 3 dispositivos al mismo tiempo.	\$153.00



BRK 373		
SKU	Características	Precio sugerido al público con IVA
MX67457	Bulón para puertas de vidrio, solenoide.	\$1,873.00

¡NUEVO!



BRK 374

SKU	Características	Precio sugerido al público con IVA
MX67458	Cerradura de perno eléctrica con cilindro tipo europeo.	\$3,376.00

¡NUEVO!

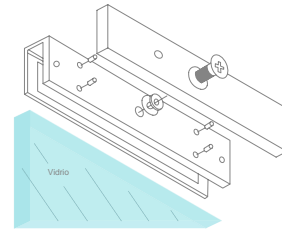

BRK 375

SKU	Características	Precio sugerido al público con IVA
MX67460	Soporte U para puertas de vidrio. • Material: Aluminio de alta resistencia con cabidad. • Acabado: Satín	\$325.00

¡NUEVO!

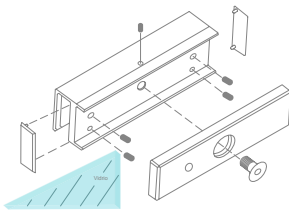

BRK 376

SKU	Características	Precio sugerido al público con IVA
MX67461	Soporte U para puertas de vidrio. • Material: Aluminio de alta resistencia. • Acabado: Satín	\$261.00

SÍGUENOS EN NUESTRAS REDES SOCIALES



@HerrajesBruken



@HerrajesBruken



@HerrajesBruken



HerrajesBruken

CERRADURAS DIGITALES

BRK 3550



CERRADURA DIGITAL CON LECTOR DE HUELLA

CONTIENE:

- 1 Cerradura
- 2 Tarjetas
- Manual
- Accesorios de montaje



Escanea para videos de funcionamiento

- Huella Digital
- Combinación Numérica
- Lectura de Tarjeta
- 6 V (4 Baterías AA de 1.5 V, no incluidas)
Corriente: =200 mA
- Capacidad para 99 usuarios, cada uno puede tener clave, tarjeta y huella

Fuente de energía de emergencia:

Batería de 6 V. no incluida
Con batería externa de carga para celular, entrada mi USB.



SKU	Descripción	Precio sugerido al público con IVA
MX66992	Cerrojo para puertas abatible de cristal	\$5,561.00

BRK 3551







CERRADURA DIGITAL CON LECTOR DE HUELLA

CONTIENE:

-  1 Cerradura
-  2 Tarjetas
-  Manual
-  Accesorios de montaje



Escanea para videos de funcionamiento

-  Huella Digital
-  Combinación Numérica
-  Lectura de Tarjeta
-  6 V (4 Baterías AA de 1.5 V, no incluidas)
Corriente: =200 mA
-  Capacidad para 99 usuarios, cada uno puede tener clave, tarjeta y huella

Fuente de energía de emergencia:

Batería de 6 V. no incluida
Con batería externa de carga para celular, entrada mi USB.



SKU	Clave Comercial	Descripción	Precio sugerido al público con IVA
MX67111	BRK3551B	Cerrojo para puertas de madera	\$5,107.00
MX66993	BRK3551A	Cerrojo para puertas de cristal	\$6,107.00

BRK 3553







CERRADURA DIGITAL CON LECTOR DE HUELLA

CONTIENE:

-  1 Cerradura
-  2 Tarjetas
-  Manual
-  Accesorios de montaje



Escanea para videos de funcionamiento

-  Huella Digital
-  Combinación Numérica
-  Lectura de Tarjeta
-  6 V (4 Baterías AA de 1.5 V, no incluidas)
Corriente: =200 mA
-  Capacidad para 99 usuarios, cada uno puede tener clave, tarjeta y huella

Fuente de energía de emergencia:

Batería de 6 V. no incluida
Con batería externa de carga para celular, entrada mi USB.



SKU	Descripción	Precio sugerido al público con IVA
MX67108	Cerrojo para puertas corredizas de cristal	\$6,869.00

¡NUEVO!

BRK 3554



CERRADURA DIGITAL para vitina corrediza.

CONTIENE:

-  1 Cerradura
-  3 Tarjetas
-  Manual
-  Accesorios de montaje

 Para cristales de 3 mm a 12 mm

 Combinación Numérica (Calve escondida, se capturan hasta 12 dígitos con clave oculta)

 Lectura de Tarjeta

 Utiliza 2 baterías AAA (Baterías no incluidas)

 Administrador + Usuario



Fuente de energía de emergencia: Carga micro USB.

Funcionamiento: Modo público y modo privado.

SKU	Descripción	Precio sugerido al público con IVA
MX67462	Cerradura para puertas corredizas de cristal	\$1,061.00

¡NUEVO!

BRK 3555



CERRADURA DIGITAL para vitrina abatible.

CONTIENE:

-  1 Cerradura
-  1 Tarjeta
-  Manual
-  Accesorios de montaje

 Para cristales de 3 mm a 10 mm

 Combinación Numérica (Calve escondida, se capturan hasta 12 dígitos con clave oculta)

 Lectura de Tarjeta

 Utiliza una batería de botón CR2032 (Batería no incluida)

 Administrador + Usuario



Fuente de energía de emergencia: Carga micro USB.

Funcionamiento: Modo público y modo privado.

***Incluye:** seguro manual para doble abatible

SKU	Descripción	Precio sugerido al público con IVA
MX67463	Cerradura para puertas abatibles de cristal	\$1,061.00

BRK 010			
SKU	Acabado	Características	Precio sugerido al público con IVA
MX66152	Cromo	Herraje inferior. Sujeción a bisagra hidráulica. • Material cubierta: Acero inoxidable. • Material interior: Aluminio.	\$391.00
MX66153	Satín	• Medida fija: 47 mm o 60 mm (de acuerdo a orientación de pieza interior)	\$312.00

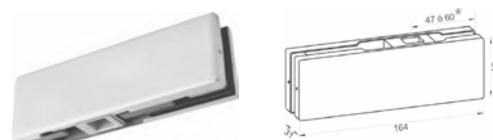

BRK 010B		
SKU	Características	Precio sugerido al público con IVA
MX65000	Adaptador para herraje BRK 010. Para pivote rectangular.	\$91.00

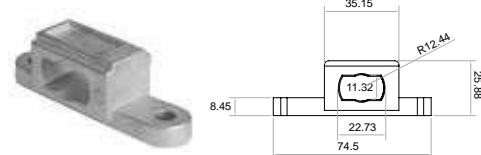

BRK 020			
SKU	Acabado	Características	Precio sugerido al público con IVA
MX66154	Cromo	Herraje superior. Sujeción a pivote de giro. • Material cubierta: Acero inoxidable.	\$391.00
MX66155	Satín	• Material interior: Aluminio.	\$312.00

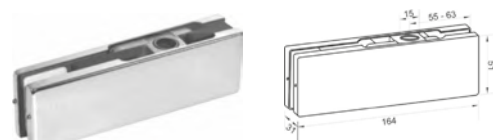

BRK 030			
SKU	Acabado	Características	Precio sugerido al público con IVA
MX66156	Satín	Herraje superior para antepecho con pivote. Sujeción a vidrio para antepecho. • Material cubierta: Acero inoxidable. • Material interior: Aluminio.	\$391.00

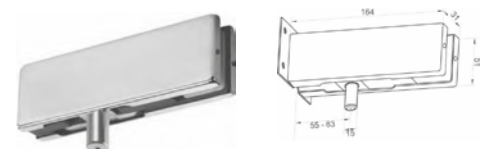

BRK 033			
SKU	Acabado	Características	Precio sugerido al público con IVA
MX66157	Cromo	Herraje superior con pivote para antepecho. Fijación a muro con placa.	\$391.00
MX66158	Satín	• Material cubierta: Acero inoxidable. • Material interior: Aluminio.	\$391.00

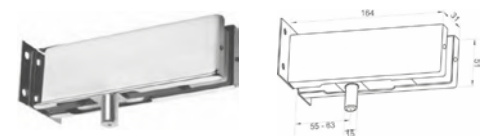

BRK 057			
SKU	Acabado	Características	Precio sugerido al público con IVA
MX66161	Cromo	Chapa a piso con resaque. Llave ambos lados.	\$766.00
MX66162	Satín	• Material cubierta: Acero inoxidable. • Material interior: Aluminio.	\$614.00

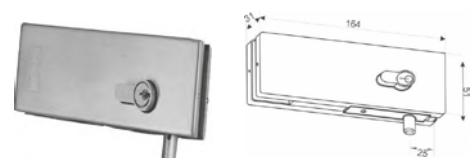

BRK 340L			
SKU	Acabado	Características	Precio sugerido al público con IVA
MX66166	Satín	Herraje izquierdo en escuadra con costilla. *Vista por dentro. • Material cubierta: Acero inoxidable. • Material interior: Aluminio.	\$1,131.00

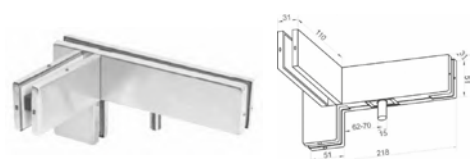

BRK 340R			
SKU	Acabado	Características	Precio sugerido al público con IVA
MX66167	Satín	Herraje derecho en escuadra con costilla. *Vista por dentro. • Material cubierta: Acero inoxidable. • Material interior: Aluminio.	\$1,131.00

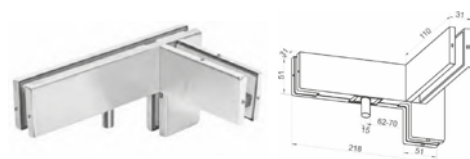

BRK 040			
SKU	Acabado	Características	Precio sugerido al público con IVA
MX66159	Cromo	Herraje superior en escuadra para fijo-antepecho-puerta, sin porta costilla.	\$860.00
MX66160	Satín	• Material cubierta: Acero inoxidable. • Material interior: Aluminio.	\$717.00

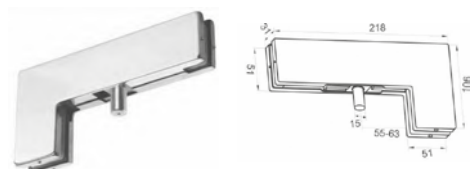

Aplicaciones Sugeridas: Diagrama de simulación para acomodo de los herrajes para fachada

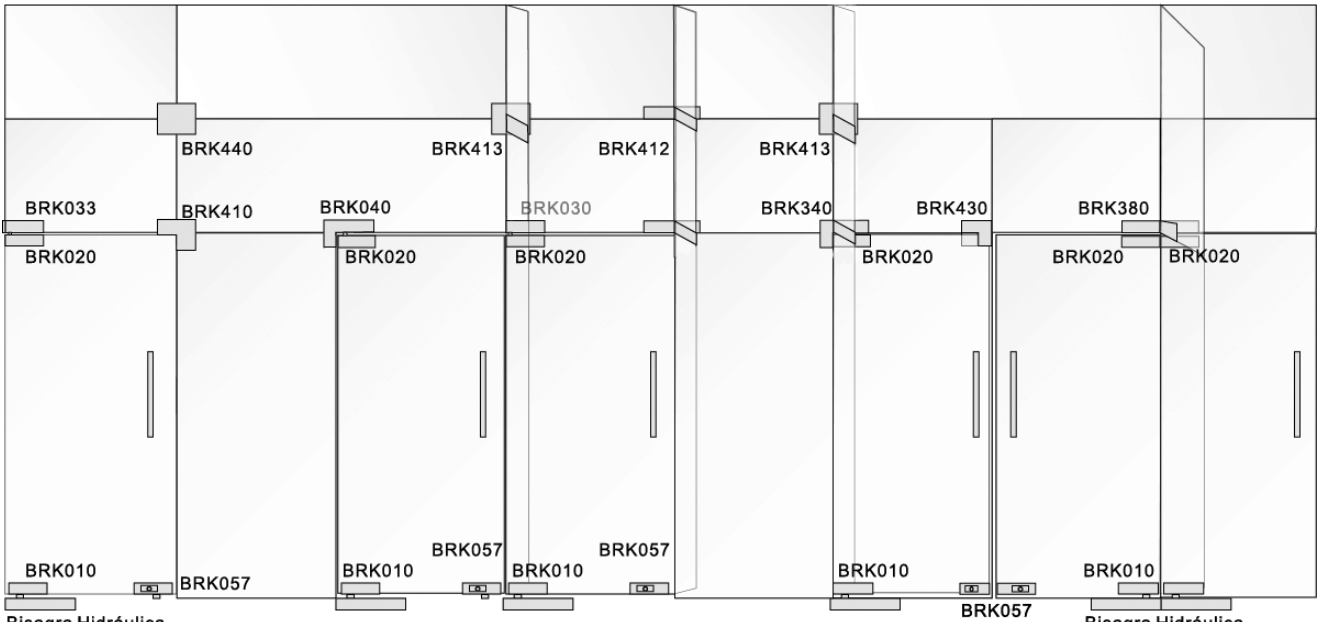

Bisagra Hidráulica
BRK383/384/387/389

Bisagra Hidráulica
BRK383/384/387/389

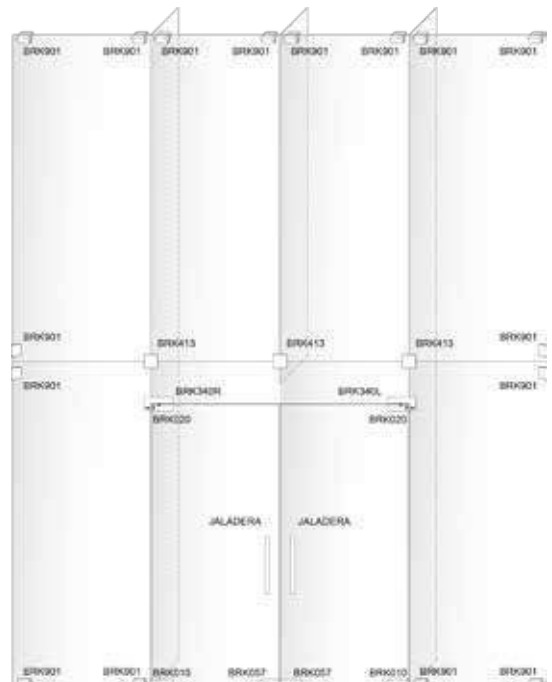
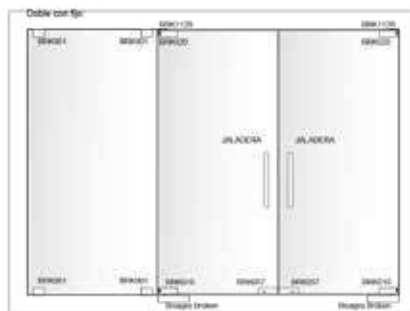
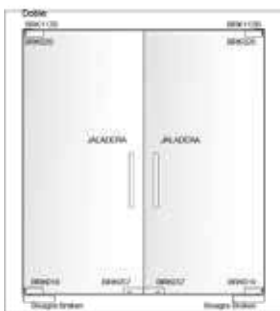
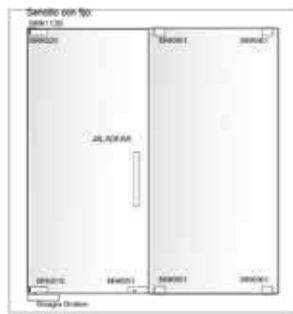

Nota general: Los siguientes productos son para vidrio templado de 10 a 12 mm.

BRK 380			
SKU	Acabado	Características	Precio sugerido al público con IVA
MX66168	Satin	Herraje superior con porta costilla para sujetar 2 puertas. Se fija a 2 antepechos. • Material cubierta: Acero inoxidable. • Material interior: Aluminio.	\$1,248.00

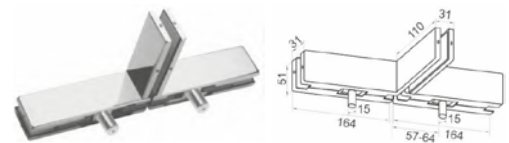

CALIDAD, DISEÑO, DURABILIDAD Y GARANTÍA.
SÓLO LOS PRODUCTOS BRÜKENY TECNOMX TE LO DAN



Nota general: Los siguientes productos son para vidrio templado de 10 a 12 mm.

BRK 400			
SKU	Acabado	Características	Precio sugerido al público con IVA
MX65059	Satín	Kit de sistema hidráulico para puerta abatible. Carga 80 kg. • Material cubierta: Acero inoxidable. • Acabado: Satín. • Medidas: Perforación de piso 129 x 305 x 50 mm.	\$1,994.00



Nota: En caso de utilizar con puerta y antepecho, utilizar herraje BRK401/402

BRK 401			
SKU	Acabado	Características	Precio sugerido al público con IVA
MX65523	Satín	Herraje superior para antepecho de cristal, con pivote. Para sistema BRK 400 • Material cubierta: Acero inoxidable • Material interior: Aluminio.	\$532.00

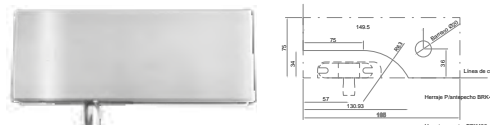

BRK 402			
SKU	Acabado	Características	Precio sugerido al público con IVA
MX66902	Satín	Herraje superior para antepecho de cristal con placa sujeción a muro, para sistema BRK 400 • Material cubierta: Acero inoxidable. • Material interior: Aluminio.	\$584.00



BRK 410			
SKU	Acabado	Características	Precio sugerido al público con IVA
MX66169	Satín	Conector para antepecho y fijo. • Material cubierta: Acero inoxidable. • Material interior: Aluminio.	\$455.00

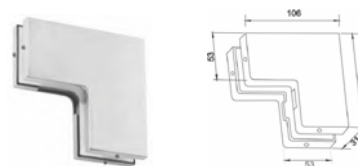

BRK 412			
SKU	Acabado	Características	Precio sugerido al público con IVA
MX66170	Satín	Herraje superior rectangular con portacostilla para sujetar 2 vidrios fijos a 180°. • Material cubierta: Acero inoxidable. • Material interior: Aluminio.	\$979.00



BRK 413			
SKU	Acabado	Características	Precio sugerido al público con IVA
MX66171	Satín	Herraje superior cuadrado con porta costilla, para sujetar 4 vidrios fijos. • Material cubierta: Acero inoxidable. • Material interior: Aluminio.	\$979.00



BRK 430			
SKU	Acabado	Características	Precio sugerido al público con IVA
MX66172	Satín	Conector antepecho fijo y tope para puerta. • Material cubierta: Acero inoxidable. • Material interior: Aluminio.	\$423.00



BRK 440			
SKU	Acabado	Características	Precio sugerido al público con IVA
MX66173	Satín	Conector para sujeción de 4 vidrios para fachadas; sin porta costilla. • Material cubierta: Acero inoxidable. • Material interior: Aluminio.	\$455.00



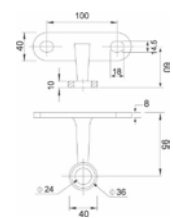
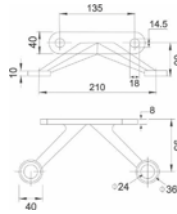

BRK L07A		
SKU	Características	Precio sugerido al público con IVA
MX65891	Araña portacostilla de 4 patas. • Material: Acero inoxidable. • Acabado: Satín.	\$2,364.00

BRK L07B		
SKU	Características	Precio sugerido al público con IVA
MX65892	Araña portacostilla de 2 patas. • Material: Acero inoxidable. • Acabado: Satín.	\$1,505.00

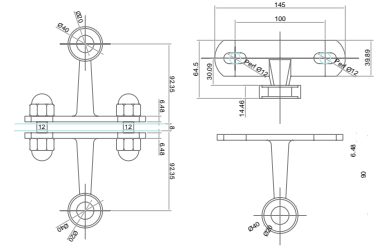
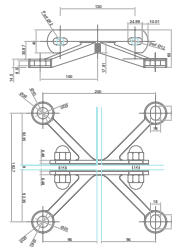

BRK L08A		
SKU	Características	Precio sugerido al público con IVA
MX65893	Araña portacostilla MEDIANA de 4 patas. • Material: Acero inoxidable. • Acabado: Satín.	\$1,661.00

BRK L08B		
SKU	Características	Precio sugerido al público con IVA
MX65894	Araña portacostilla MEDIANA de 2 patas. • Material: Acero inoxidable. • Acabado: Satín.	\$1,024.00

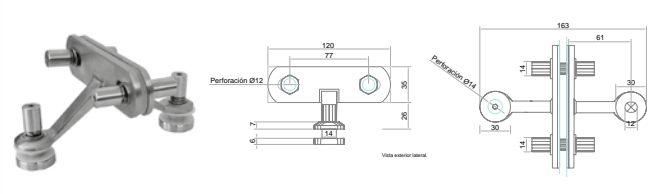
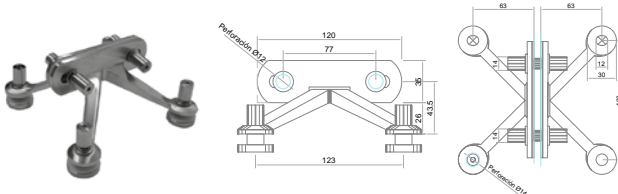

BRK L09A		
SKU	Características	Precio sugerido al público con IVA
MX65895	Mini araña portacostilla 4 patas. • Material: Acero inoxidable. • Acabado: Satín.	\$1,499.00

BRK L09B		
SKU	Características	Precio sugerido al público con IVA
MX65896	Mini araña portacostilla 2 patas. • Material: Acero inoxidable. • Acabado: Satín.	\$1,002.00

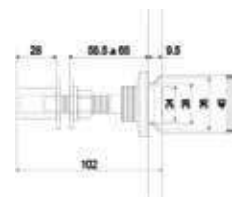
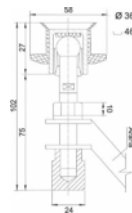

BRK P02		
SKU	Características	Precio sugerido al público con IVA
MX65897	Soporte con rótula y perno cónico para araña. Para vidrio templado de 8 a 12 mm. • Material: Acero inoxidable. • Acabado: Satín.	\$391.00

BRK P02B		
SKU	Características	Precio sugerido al público con IVA
MX65898	Rótula cónica, MEDIANA para vidrio de 10 mm. • Material: Acero inoxidable. • Acabado: Natural.	\$475.00

Precios por pieza expresados en pesos mexicanos, los cuales pueden sufrir cambios sin previo aviso. Los precios publicados en este catálogo son precios sugeridos de venta al público con IVA incluido, por lo cual el distribuidor podrá establecer libremente sus precios de reventa. Los productos presentados en este catálogo, pueden ser modificados, derivados de nuestros procesos de innovación y mejora continua. Todos nuestros productos cuentan con garantía. Las presentaciones de venta de nuestros productos (caja, blister, master, corrugado, etc.) pueden cambiar sin previo aviso. Acotaciones en milímetros, se recomienda solicitar ficha técnica y verificar físicamente previo a realizar instalación y perforación.

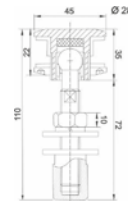
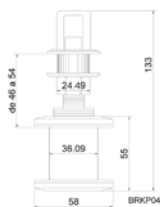

BRK P04		
SKU	Características	Precio sugerido al público con IVA
MX65872	<p>Soporte con rótula para vidrio insulated. Incluye separador. Para vidrio templado de 8 a 12 mm.</p> <ul style="list-style-type: none"> • Material: Acero inoxidable. • Acabado: Satín. 	\$814.00

BRK PF2E		
SKU	Características	Precio sugerido al público con IVA
MX65899	<p>Soporte con rótula y chapetón para araña. Para vidrio templado de 8 a 12 mm.</p> <ul style="list-style-type: none"> • Material: Acero inoxidable. • Acabado: Satín. 	\$425.00

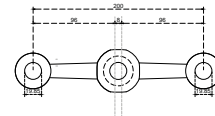
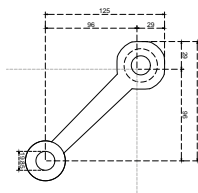

BRK 2000-1		
SKU	Características	Precio sugerido al público con IVA
MX66943	<p>Araña de 1 pata, 20 cms a centros. Para instalación a viga.</p> <ul style="list-style-type: none"> • Material: Acero inoxidable. • Acabado: Satín. 	\$738.00

BRK 2000-2		
SKU	Características	Precio sugerido al público con IVA
MX66944	<p>Araña de 2 patas a 180°, 20 cms a centros. Para instalación a viga.</p> <ul style="list-style-type: none"> • Material: Acero inoxidable. • Acabado: Satín. 	\$1,096.00

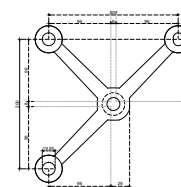
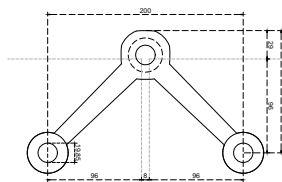

BRK 2000-2J		
SKU	Características	Precio sugerido al público con IVA
MX66946	<p>Araña de 2 patas a 45°, 20 cms a centros instalación a viga.</p> <ul style="list-style-type: none"> • Material: Acero inoxidable. • Acabado: Satín. 	\$596.00

BRK 2000-3		
SKU	Características	Precio sugerido al público con IVA
MX66945	<p>Araña a viga de 3 patas a 180°, 20cms a centros.</p> <ul style="list-style-type: none"> • Material: Acero Inoxidable. • Acabado: Satín. 	\$783.00

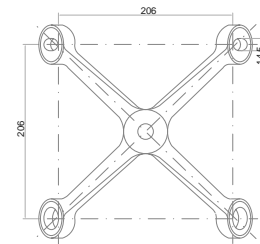
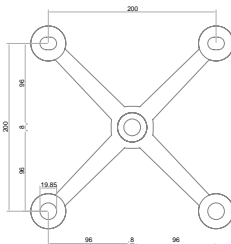

BRK 2000-4		
SKU	Características	Precio sugerido al público con IVA
MX66892	<p>Soporte con rótula y perno cónico para araña. Para vidrio templado de 8 a 12 mm.</p> <ul style="list-style-type: none"> • Material: Acero inoxidable. • Acabado: Satín. 	\$1,787.00

BRK 2046-90		
SKU	Características	Precio sugerido al público con IVA
MX65047	<p>Araña de 4 patas a 90°/ Instalación a viga / Para fijación a 4 cristales.</p> <ul style="list-style-type: none"> • Material: Acero inoxidable. • Acabado: Satín. 	\$1,289.00

BRK Z01A		
SKU	Características	Precio sugerido al público con IVA
MX65900	Conector soldable a estructura metálica plana o curva. • Material: Acero inoxidable. • Acabado: Satín.	\$560.00

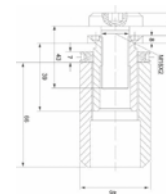

BRK 901			
SKU	Acabado	Características	Precio sugerido al público con IVA
MX66279	Satín	Ángulo de sujeción para vidrios fijos de 10-19 mm. • Material: Aluminio. • Acabado: Mate. Incluye: • 2 Ángulos. • 2 Tapas. • 2 Empaques. • Juego de tornillos.	\$334.00

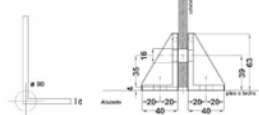
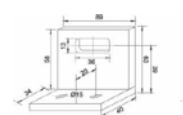

Ángulos portacostilla sin tornillos.									
SKU	Clave Comercial	Acabado	Características	Medidas				No. Perforaciones	Precio sugerido al público con IVA
				A	B	C	D		
MX65048	BRK 2050	Natural	• Material: Aluminio. • Acabado: Mate.	300	102	50	100	3	\$645.00
MX65049	BRK 2050	Satín		300	102	50	100	3	\$833.00
MX65050	BRK 2051	Natural		400	102	50	100	4	\$968.00
MX65051	BRK 2051	Satín		400	102	50	100	4	\$1,203.00
MX65052	BRK 2052	Natural		500	102	50	100	5	\$1,359.00

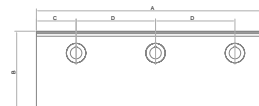

Placa extensión portacostilla sin tornillos.									
SKU	Clave Comercial	Acabado	Características	Medidas				No. Perforaciones	Precio sugerido al público con IVA
				A	B	C	D		
MX65053	BRK 2055	Natural	• Material: Aluminio.	300	151.9	50	100	3	\$833.00
MX65054	BRK 2055	Satín		400				4	\$1,364.00
MX65055	BRK 2056	Natural		400				4	\$1,364.00
MX65056	BRK 2057	Natural		500				5	\$2,769.00

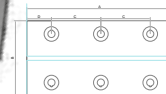
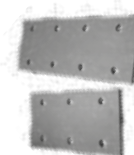

BRK 2060 Tornillos para placa de extensión.				
SKU	Clave Comercial	Espesor	Características	Precio sugerido al público con IVA
MX67226	BRK 2060-12	10 - 12	Juego de tornillos para ángulo a piso y placa de extensión. • Material: Acero inoxidable 304. • Acabado: Satín. • Incluye: 1 tornillo y 1 tuerca.	\$126.00
MX67224	BRK 2060-19	19		\$140.00
MX67225	BRK 2060-24	24		\$151.00



Kit completo para bisagras hidráulicas, para puertas de aluminio y madera.			
SKU	Clave Comercial	Características	Precio sugerido al público con IVA
MX65952	BRK 390	Tipo de pivote: cuadrado	\$191.00
MX67302	BRK 391	Tipo de pivote: rectangular	\$177.00



Aplicaciones: Instalación Araña a viga, con conector BRK Z01A a viga o tubo redondo.

Diagram showing the installation of the spider bracket (Araña) to a beam (VIGA) using the BRK Z01A connector. The diagram includes a side view showing the 23-degree angle and the BRK2000-1 connector, and two front views showing the installation to a beam and to a round pipe (Araña a portacostilla MEDIANA con rótula and Araña a portacostilla con rótula).

Especificaciones:

- Válvulas de cerrado con velocidad ajustable.
- Ángulo máximo de apertura de 116°
- Angulo de enclavamiento de 90°.
- Garantía por 500,000 ciclos.

Aplicaciones:

Para puertas de madera, aluminio y cristal.

BRK 382		
SKU	Características	Precio sugerido al público con IVA
MX67324	<p>Bisagra Hidráulica para 80kg.</p> <ul style="list-style-type: none"> • Acabado cubierta: Satín. • Material cubierta: Acero Inoxidable. <p>* Se puede ajustar vertical y horizontalmente.</p>	\$815.00

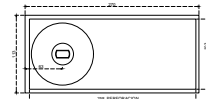
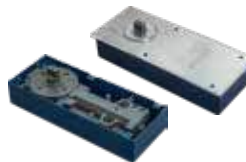

BRK 383				
SKU	Clave Comercial	Características	Pivote	Precio sugerido al público con IVA
MX65947	BRK 383	<p>Bisagra hidráulica para 120 kg.</p> <ul style="list-style-type: none"> • Material cubierta: Acero inoxidable. • Acabado: Satín. 	Cuadrado	\$1,621.00
MX67535	BRK 383A	<ul style="list-style-type: none"> • Medidas: Perforación de piso 108mm x 307mm x 50 mm. 	Rectangular	\$1,868.00



BRK 384				
SKU	Clave Comercial	Características	Pivote	Precio sugerido al público con IVA
MX65948	BRK384	<p>Bisagra hidráulica para 80 kg.</p> <ul style="list-style-type: none"> • Material cubierta: Acero inoxidable. • Acabado: Satín. 	Cuadrado	\$1,104.00
MX67534	BRK 384A	<ul style="list-style-type: none"> • Medidas: Perforación de piso 268mm x 113mm x 50mm. 	Rectangular	\$1,266.00

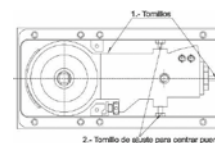

BRK 385				
SKU	Clave Comercial	Características	Pivote	Precio sugerido al público con IVA
MX65949	BRK385	<p>Bisagra hidráulica aérea para 120 kg.</p> <ul style="list-style-type: none"> • Material cubierta: Acero inoxidable. • Acabado: Satín. 	Corto	\$1,931.00
MX65075	BRK 385A	<ul style="list-style-type: none"> • Medidas: De cuerpo 93mm x 290mm x 39mm. 	Largo	\$2,373.00

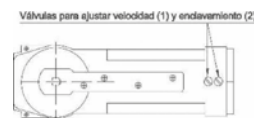

BRK 387		
SKU	Características	Precio sugerido al público con IVA
MX65950	<p>Bisagra hidráulica para 120 kg.</p> <ul style="list-style-type: none"> • Material cubierta: Acero inoxidable. • Acabado: Satín. • Medidas: Perforación de piso 145 x 299 x 50 mm. 	\$1,621.00



BRK 389		
SKU	Características	Precio sugerido al público con IVA
MX65951	<p>Bisagra hidráulica para 150 kg.</p> <ul style="list-style-type: none"> • Material cubierta: Acero inoxidable. • Acabado: Satín. • Medidas: Perforación de piso 129 x 305 x 50 mm. 	\$2,786.00



¡NUEVO!



BRK 392A

SKU	Características	Precio sugerido al público con IVA
MX67655	Bisagra hidráulica con pivote tipo italiano. • Capacidad: 120kg. • Material cubierta: Acero inoxidable • Acabado: Satín. • Medidas: 131 x 283 x 52 mm	\$1,752.00

¡NUEVO!

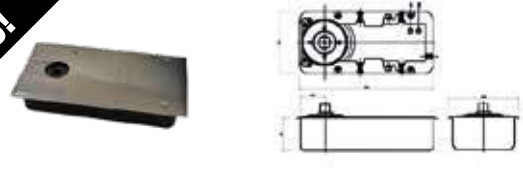

BRK 392B

SKU	Características	Precio sugerido al público con IVA
MX67656	Bisagra hidráulica con pivote intercambiable. • Capacidad: 120kg. • Material cubierta: Acero inoxidable • Acabado: Satín. • Medidas: 131 x 283 x 52 mm	\$1,752.00

¡NUEVO!



BRK 393A

SKU	Características	Precio sugerido al público con IVA
MX67657	Pivote tipo alemán para bisagra hidráulica	\$168.00

¡NUEVO!



BRK 393B

SKU	Características	Precio sugerido al público con IVA
MX67658	Pivote tipo italiano para bisagra hidráulica	\$168.00

¡NUEVO!

KIT BRK 392A

KIT BRK 392A

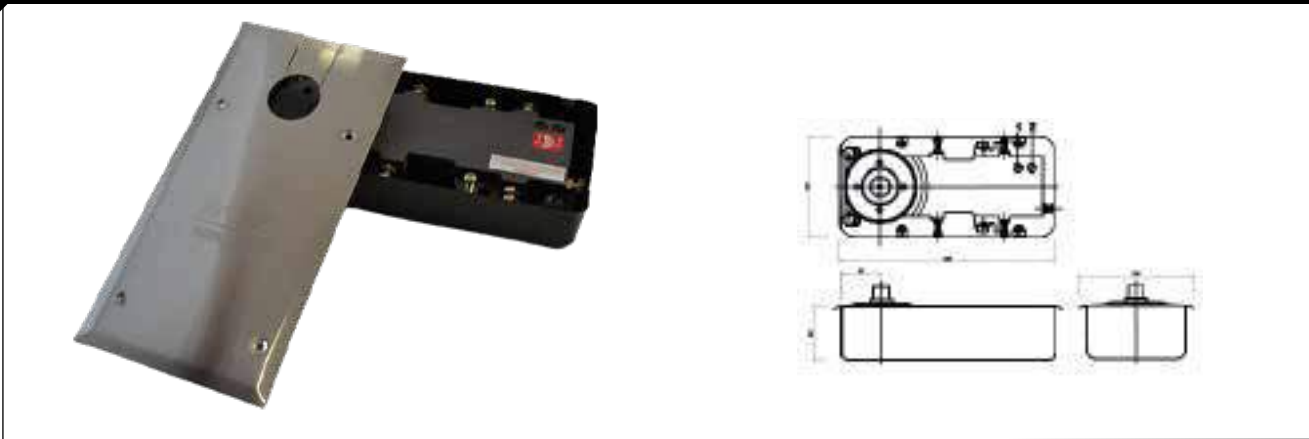

BRK 010C

Injerto tipo cangrejo para pivote cuadrado.
(Para herraje inferior BRK 010)

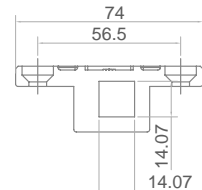
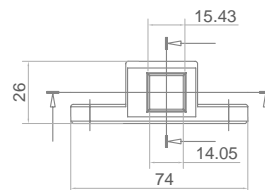

SKU	Acabado cubierta	Descripción	Precio sugerido al público con IVA
MX67659		Kit de bisagra hidráulica, pivote tipo italiano e injerto para pivote. • Capacidad: 120kg. • Material cubierta: Acero inoxidable • Acabado: Satín. • Medidas: 131 x 283 x 52 mm	\$1,842.00

¡NUEVO!

KIT BRK 382

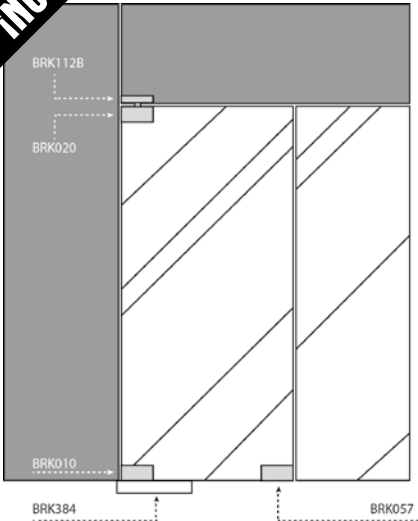

BRK 020

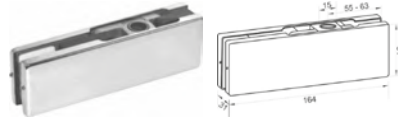

Herraje superior para punto de giro superior.
Acabado: Satín.

BRK 382



Bisagra hidráulica para 80 kg.
Con eje rectangular.
• Medidas para perforación: 268mmx113mmx50mm
• Material de cubierta: Acero inoxidable

BRK 057

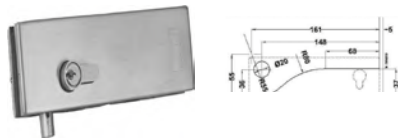

Chapa a piso con resaque.
Acabado: Satín.

BRK 010

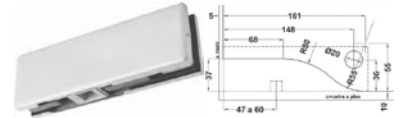

Herraje inferior para bisagra hidráulica.
Acabado: Satín.

BRK 112B

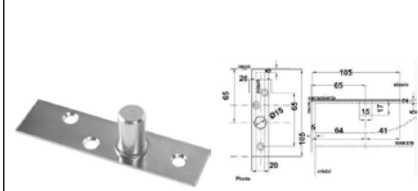

Punto de giro para herraje superior.

SKU	Descripción	Precio sugerido al público con IVA
MX67325	Kit para puerta abatible de 60 - 80kg. • Acabado cubierta: Satín. • Material cubierta: Acero Inoxidable. * Se puede ajustar vertical y horizontalmente.	\$1,877.00

KIT BRK 383

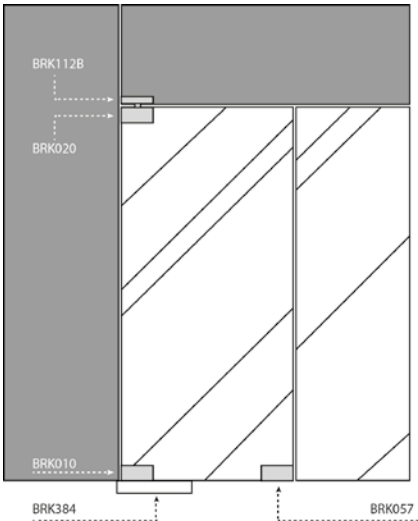

BRK 020



Herraje superior para punto de giro superior.
Acabado: Satín y cromo.

BRK 383

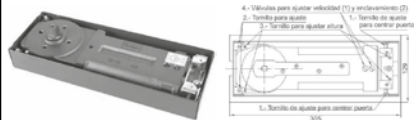

Bisagra hidráulica para 120 kg.
• Material cubierta: Acero inoxidable.
• Acabado: Satín.
• Medidas: Perforación de piso 108 x 307 x 50 mm.

BRK 057

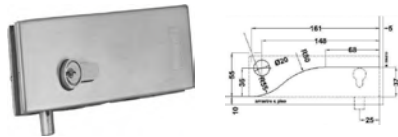

Chapa a piso con resaque.
Acabado: Satín y cromo.

BRK 010

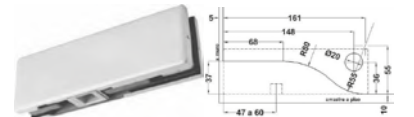

Herraje inferior para bisagra hidráulica.
Acabado: Satín y cromo.

BRK 112B

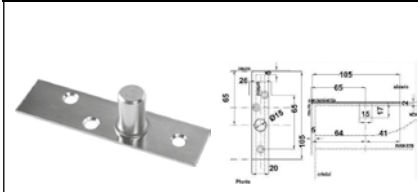

Punto de giro para herraje superior.

SKU	Acabado cubierta	Descripción	Precio sugerido al público con IVA
MX66923	Satín	Kit para puerta abatible para 120 kg. • Material cubierta: Acero Inoxidable. * Se puede ajustar vertical y horizontalmente.	\$2,921.00
MX66924	Cromo		\$3,318.00

KIT BRK 384

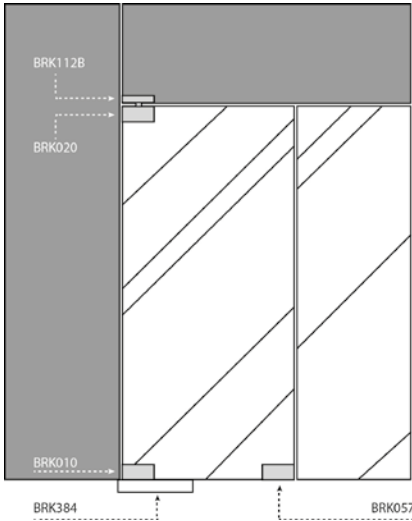

BRK 112B

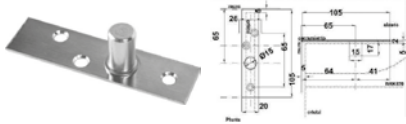

Punto de giro para herraje superior.

BRK 020



Herraje superior para punto de giro superior.
Acabado: Satín y cromo.

BRK 057

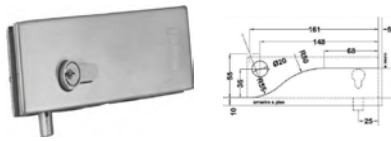

Chapa a piso con resaque.
Acabado: Satín y cromo.

BRK 384

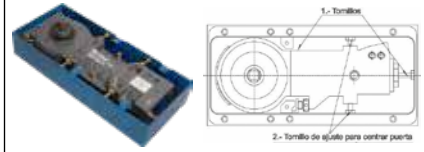

Bisagra hidráulica para 80 kg.
• Material cubierta: Acero inoxidable.
• Acabado: Satín.
• Medidas: Perforación de piso 268mmx113mmx50mm.

BRK 010

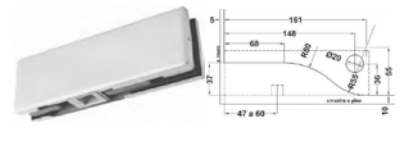

Herraje inferior para bisagra hidráulica.
Acabado: Satín y cromo.

SKU	Acabado cubierta	Descripción	Precio sugerido al público con IVA
MX66888	Satín	Kit para puerta abatible para 80 kg. • Material cubierta: Acero inoxidable. • Acabado: Satín. • Medidas: Perforación de piso 268mmx113mmx50mm.	\$2,189.00
MX66889	Cromo		\$2,500.00

KIT BRK 387

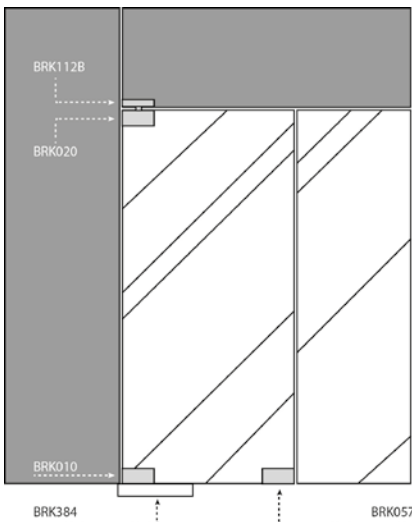

BRK 112B

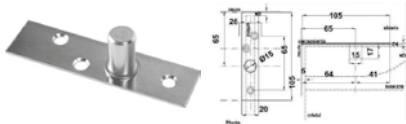

Punto de giro para herraje superior.

BRK 020



Herraje superior para punto de giro superior.
Acabado: Satín y cromo.

BRK 057

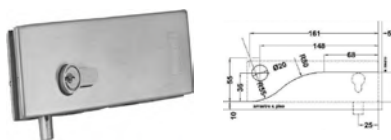

Chapa a piso con resaque.
Acabado: Satín y cromo.

BRK 387

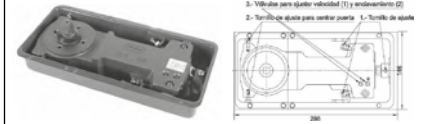

Bisagra hidráulica para 120 kg.
• Material cubierta: Acero inoxidable.
• Acabado: Satín.
• Medidas: Perforación de piso 145 x 299 x 50 mm.

BRK 010

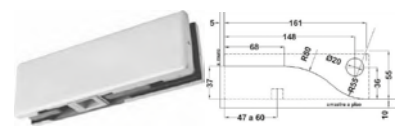

Herraje inferior para bisagra hidráulica.
Acabado: Satín y cromo.

SKU	Acabado cubierta	Descripción	Precio sugerido al público con IVA
MX66890	Satín	Kit para puerta abatible para 120 kg. • Material cubierta: Acero inoxidable. • Acabado: Satín. • Medidas: Perforación de piso 145 mm x 299 mm x 50 mm.	\$3,318.00
MX66891	Cromo		\$2,631.00

KT000755		
SKU	Características	Precio sugerido al público con IVA
MX66937	<p>Set de Bisagra hidráulica doble función con pivote intercambiable para puertas de <300kg, incluye cubierta de acero inoxidable y pivote cuadrado. Ángulo de enclavamiento a los 90°, apertura total de 175°</p> <ul style="list-style-type: none"> • Dimensiones: 345x78x82 mm • Ciclos garantizados: 1'000,000 • Medida fuerza en: regulable 3 – 6 	\$7,823.00

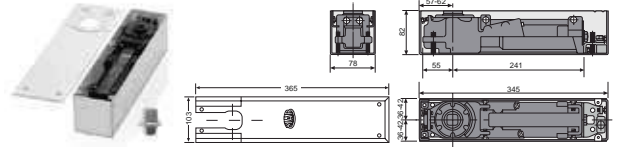

BM7600		
SKU	Características	Precio sugerido al público con IVA
MX67581	<p>Set de Bisagra hidráulica doble función con pivote intercambiable para puertas de <120kg, incluye cubierta de acero inoxidable 304 y pivote cuadrado. Ángulo de enclavamiento a los 90°, apertura total de 130°.</p> <ul style="list-style-type: none"> • Dimensiones: 277x108x40 • Ciclos garantizados: 1'000,000 • Medidas fuerza en: 3 	\$3,336.00

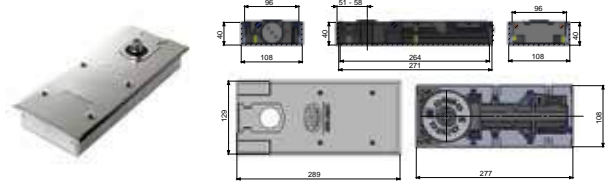

KT007700		
SKU	Características	Precio sugerido al público con IVA
MX66938	<p>Set de Bisagra hidráulica doble función con pivote intercambiable para puertas de <170kg, incluye cubierta de acero inoxidable 304 y pivote cuadrado. Sin ángulo de enclavamiento, apertura total de 170°.</p> <ul style="list-style-type: none"> • Dimensiones: 277x110x70 mm • Ciclos garantizados: 1'000,000 • Medidas fuerza en: regulable 2-4 	\$4,271.00

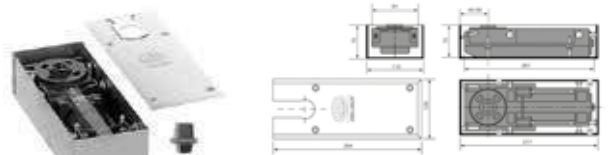

Sin ángulo de enclavamiento.



KT007705		
SKU	Características	Precio sugerido al público con IVA
MX66952	<p>Set de Bisagra hidráulica doble función con pivote intercambiable para puertas de <170kg, incluye cubierta de acero inoxidable 304 y pivote cuadrado. Ángulo de enclavamiento 90°, apertura total de 170°.</p> <ul style="list-style-type: none"> • Dimensiones: 277x110x70 mm • Ciclos garantizados: 1'000,000 • Medidas fuerza en: regulable 2-4 	\$4,271.00

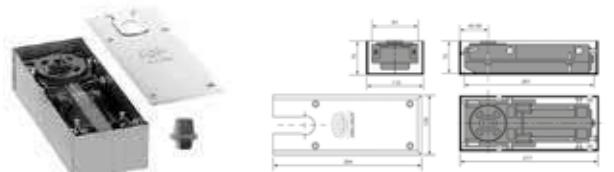

Ángulo de enclavamiento a 90°.



HM007305		
SKU	Características	Precio sugerido al público con IVA
MX66926	<p>Bisagra hidráulica para 120 Kg.</p> <ul style="list-style-type: none"> • Universal para puertas derechas, izquierdas o de doble acción (vaivén). • Adecuaciones para puertas de madera y metal (Accesorio ac0115). • Ajuste en todas las direcciones para ayudar a resolver problemas de pisos irregulares sin tener que desinstalar la puerta. • Apertura hasta 180° en ambas direcciones con control hidráulico de aproximadamente 105°. Rotación libre de 105° a 180°. * Incluye tapa y eje 	\$3,747.00



KT0AC115		
SKU	Características	Precio sugerido al público con IVA
MX66940	<p>Kit Pivote y brazo doble acción para puertas con marco de madera, aluminio, etc.</p> <ul style="list-style-type: none"> • Soporte de peso: 300 kg. • Materiales: Zamac y Acero 	\$1,288.00

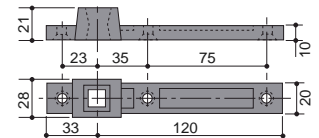

HM0AC360		
SKU	Características	Precio sugerido al público con IVA
MX66927	<p>Pivote rectangular intercambiable para bisagras hidráulicas MAB.</p>	\$212.00



Pregunta por nuestra venta de accesorios por separado.

¡NUEVO!

KIT MAB PARA PUERTA CON MARCO DE ALUMINIO

KIT7635A



MABC115



MAB00AC8

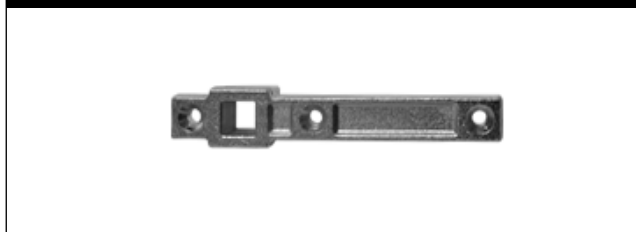

SKU	Descripción	Precio sugerido al público con IVA
MX67588	<p>Kit para puerta con marco de aluminio. Incluye: • Bisagra hidráulica doble función con pivote intercambiable para puertas de <120kg. Incluye cubierta de acero inoxidable 304 y pivote cuadrado. Ángulo de enclavamiento a los 90°, apertura total de 130°. • Dimensiones: 277x108x40 • Ciclos garantizados: 1,000,000. • Medidas fuerza EN: 3. • Brazo inferior MAB: MABC115 • Pivote superior MAB: MAB00AC8</p>	\$4,308.00

¡NUEVO!

KIT MAB PARA PUERTA DE CRISTAL

KIT7635C



BRK 010



BRK 020



BRK 057



BRK 112B



SKU	Descripción	Precio sugerido al público con IVA
MX67587	<p>Kit de Bisagra para puertas de Cristal MAB - Brüken Incluye: • Bisagra hidráulica doble función con pivote intercambiable para puertas de <120kg, incluye cubierta de acero inoxidable 304 y pivote cuadrado. Ángulo de enclavamiento a los 90°, apertura total de 130°. • Dimensiones: 277x108x40 • Ciclos garantizados: 1,000,000. • Medidas fuerza EN: 3. • BRK 010 Herraje inferior para bisagra hidráulica. Acabado: Satín. • BRK 020 Herraje superior para punto de giro. Acabado: Satín. • BRK 057 Chapa a piso con resaque. Acabado: Satín. • BRK 112B Pivote de giro para herraje superior.</p>	\$4,254.00



BRK 3010

SKU	Características	Precio sugerido al público con IVA
MX66423	Herraje vertical inferior sin pivote, con sujeción a bisagra hidráulica, compatible con bisagra hidráulica BRK382. • Material: Acero inoxidable. • Acabado: Satín.	\$1,380.00



BRK 3020

SKU	Características	Precio sugerido al público con IVA
MX66424	Herraje vertical superior para bisagra hidráulica, sin pivote, sujeción a pivote de giro. • Material: Acero inoxidable. • Acabado: Satín.	\$1,380.00

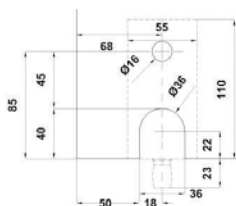

BRK 3030

SKU	Características	Precio sugerido al público con IVA
MX66425	Herraje vertical superior para antepecho, con pivote, sujeción a vidrio para antepecho. • Material: Acero inoxidable. • Acabado: Satín.	\$2,072.00

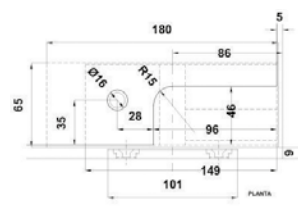

BRK 3034

SKU	Características	Precio sugerido al público con IVA
MX66426	Herraje superior con freno de cierre para puerta abatible. • Material: Acero inoxidable. • Acabado: Satín.	\$3,392.00

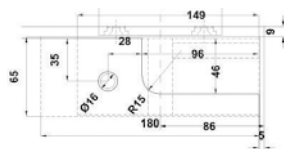

BRK 3035

SKU	Características	Precio sugerido al público con IVA
MX66427	Herraje inferior con freno de cierre para puerta abatible. No requiere bisagra hidráulica para su funcionamiento. • Material: Acero inoxidable. • Acabado: Satín.	\$3,392.00

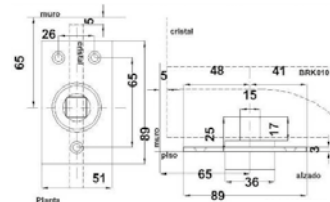

BRK 112A

SKU	Características	Precio sugerido al público con IVA
MX66163	Pivote de giro para herraje inferior. Fijación a piso. • Material: Acero inoxidable.	\$386.00



BRK 112B

SKU	Características	Precio sugerido al público con IVA
MX66164	Pivote de giro para herraje superior. Fijación a techo. • Material: Acero inoxidable.	\$100.00

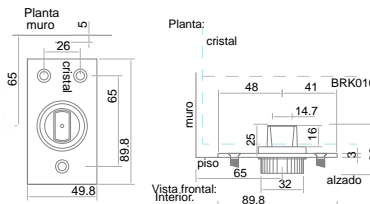

BRK 113A

SKU	Características	Precio sugerido al público con IVA
MX66165	Pivote de giro para herraje superior. Fijación a techo. • Material: Acero inoxidable.	\$359.00

Prueba nuestros nuevos conectores para puertas abatibles modulares

Imagen	Clave Comercial	SKU	Características	Precio sugerido al público con IVA
	BRK 1221	MX67150	Pivote superior sin chapetón para puerta abatible. • Material: Acero inoxidable. • Acabado: Satín.	\$1,095.00
	BRK 1222	MX67151	Herraje superior sin chapetón para puerta abatible. • Material: Acero inoxidable. • Acabado: Satín.	\$1,356.00
	BRK 1228	MX67152	Herraje inferior cuadrado para puerta abatible. Para entrada tipo italiana. • Material: Acero inoxidable. • Acabado: Satín.	\$1,356.00
	BRK 1223	MX67153	Herraje inferior rectangular para puerta abatible. Para entrada tipo alemana. • Material: Acero inoxidable. • Acabado: Satín.	\$1,356.00
	BRK 1224	MX67154	Herraje en escuadra sin chapetón para puerta abatible. • Material: Acero inoxidable. • Acabado: Satín.	\$1,698.00
	BRK 1226	MX67155	Pivote antepecho sin chapetón para puerta abatible. • Material: Acero inoxidable. • Acabado: Satín.	\$1,046.00
	BRK 1227	MX67156	Herraje en escuadra sin pivote y sin chapetón para puerta abatible. • Material: Acero inoxidable. • Acabado: Satín.	\$931.00
	BRK 1220	MX67157	Chapetón avellanado para línea 1200 para puertas abatibles. • Material: Acero inoxidable. • Acabado: Satín.	\$128.00
	BRK 1210A	MX65524	Herraje chapetón de doble punto para puerta abatible. • Material: Acero inoxidable. • Acabado: Satín.	\$128.00

COMPOSICIÓN

Imagen	Clave Comercial	SKU	BRK1211	BRK1212	BRK1213	BRK1214	BRK1216	BRK1217	BRK1218	GLR6211	GLR6212	GLR6213	GLR6216
	BRK 1221	MX67150	1							1			
	BRK 1222	MX67151		1							1		
	BRK 1228	MX67152							1				
	BRK 1223	MX67153			1							1	
	BRK 1224	MX67154				1							
	BRK 1226	MX67155					1						1
	BRK 1227	MX67156						1					
	BRK 1220	MX67157	2	2	2	4	2	3	2				
	BRK 1210A	MX65524								2	2	2	2

Precios por pieza expresados en pesos mexicanos, los cuales pueden sufrir cambios sin previo aviso. Los precios publicados en este catálogo son precios sugeridos de venta al público con IVA incluido, por lo cual el distribuidor podrá establecer libremente sus precios de reventa. Los productos presentados en este catálogo, pueden ser modificados, derivados de nuestros procesos de innovación y mejora continua. Todos nuestros productos cuentan con garantía. Las presentaciones de venta de nuestros productos (caja, blister, master, corrugado, etc.) pueden cambiar sin previo aviso. Acotaciones en milímetros, se recomienda solicitar ficha técnica y verificar físicamente previo a realizar instalación y perforación.

BRK 1215		
SKU	Características	Precio sugerido al público con IVA
MX66258	Pivote de giro para herraje superior. Fijación a techo para taquete expansivo. • Material: Acero inoxidable.	\$126.00

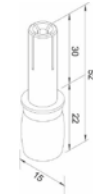

**PARA MÁS INFORMACIÓN VISITA
NUESTRO SITIO WEB**
www.bruken.com.mx



Aplicaciones Sugeridas:

Sencillo:



Doble:

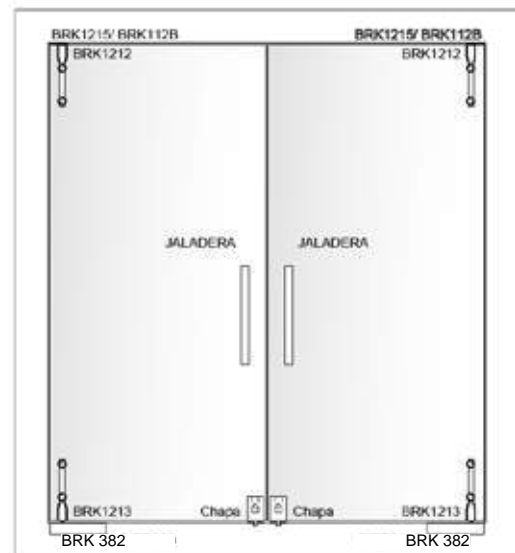

Doble con antepecho:

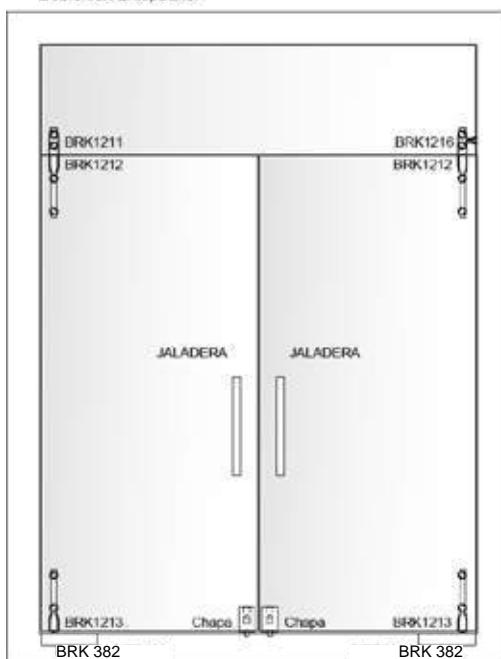

Doble con antepechoy fijo

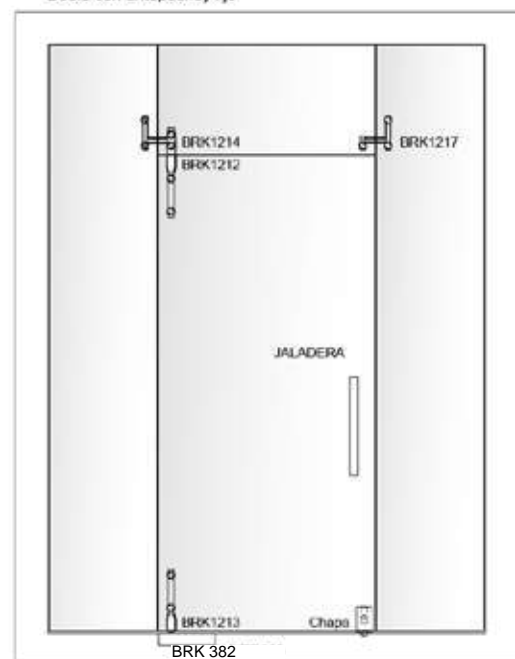

¡NUEVO!

BRK 3900 SISTEMA TELESCÓPICO SINCRONIZADO

*Entrega máximo en 15 días.

- Riel y marcos de puerta de aluminio con acabado negro o anodizado natural.
- Espesor: 8mm (Utilizando junquillo y sellado de silicón) 9.5mm (Sobre perfil de aluminio con sellado de silicón)
- Aislamiento acústico, espacio amplio de apertura.
- Cierre suave
- Carga máxima 80 kg por hoja.
- Alto máximo de la hoja de 3 m por 1 m de ancho.

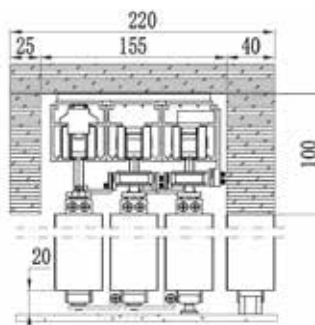

Vista transversal de la instalación general.



Escanea para video de funcionamiento



DESPIECE GENERAL DEL SISTEMA BRK3900			
SKU	Clave Comercial	Características	Precio sugerido al público con IVA
MX67604	BRK3901-5M	Riel superior. Medida: 5 metros Acabado: Negro mate.	\$2,354.00
MX67605	BRK3902-5M	Riel inferior. Medida: 5 metros Acabado: Negro mate.	\$2,354.00
MX67606	BRK3903-3M	Riel lateral. Medida: 3 metros Acabado: Negro mate.	\$1,411.00
MX67607	BRK3903-5M	Riel lateral. Medida: 5 metros Acabado: Negro mate.	\$2,302.00
MX67608	BRK3904-3M	Riel lateral fijo. Medida: 3 metros Acabado: Negro mate.	\$1,411.00
MX67609	BRK3904-5M	Riel lateral fijo. Medida: 5 metros Acabado: Negro mate.	\$2,302.00
MX67610	BRK3905-5M	Riel superior fijo. Medida: 5 metros. Acabado: Negro mate.	\$3,510.00
MX67611	BRK3906	Escuadra para armado a 90°.	\$11.00
MX67612	BRK3907	Junquillo para vidrio de 8 mm.	\$208.00
MX67613	BRK3908	Protector para esquinas, rubber gasket.	\$6.00
MX67614	BRK3909	Perfil superior para ensamble. Medida: 2.2 metros.	\$507.00
MX67615	BRK3910	Plástico protector para esquinas.	\$11.00
MX67616	BRK3911	Cinta doble cara.	\$15.00
MX67617	BRK3912	Tornillo largo, especial para carretillas.	\$3.00
MX67618	BRK3913	Tapa para perfil superior corridizo. Acabado: Negro Mate.	\$30.00
MX67619	BRK3914	Placa de fijación para sistema de poleas.	\$15.00
MX67620	BRK3915	Placa de fijación para carretillas.	\$61.00
MX67621	BRK3916	Elementos de sujeción para panel fijo colgante.	\$553.00
MX67622	BRK3917-2M	Riel superior de colocacion de panel fijo para sistema telescopico sincronizado.	\$1,146.00
MX67623	BRK3918-2M	Riel inferior de colocacion de panel fijo para sistema telescopico sincronizado.	\$1,703.00
MX67624	BRK3919	Carretillas para sistema BRK3900.	\$738.00
MX67625	BRK3920	Sistema de cierre suave.	\$283.00
MX67626	BRK3921	Tope final para paneles corridizos.	\$173.00
MX67627	BRK3922	Placas de sujecion para banda de transmision.	\$311.00
MX67628	BRK3923	Polea con placa de sujecion para banda de transmision.	\$435.00
MX67629	BRK3924	Polea chica para banda de transmisión.	\$410.00
MX67630	BRK3925	Polea mediana para banda de transmisión.	\$485.00
MX67631	BRK3926	Polea grande para banda de transmisión.	\$502.00
MX67632	BRK3927	Polea lateral para banda de transmision de sistema BRK3900 embutido.	\$283.00
MX67633	BRK3928	Polea lateral para banda de transmision de sistema BRK3900 con cabezal.	\$283.00
MX67634	BRK3929	Guía inferior 1er panel.	\$140.00
MX67635	BRK3930	Guía inferior 2do y 3er panel.	\$334.00
MX67636	BRK3931-3M	Riel superior p sistema de 3 carriles. Medida: 3 metros. Acabado: Negro Mate	\$5,379.00
MX67637	BRK3931-5M	Riel superior p sistema de 3 carriles. Medida: 5 metros. Acabado: Negro Mate	\$8,974.00
MX67638	BRK3933-3M	Riel superior p sistema de 1 carril. Medida: 3 metros. Acabado: Negro Mate	\$1,871.00
MX67639	BRK3933-5M	Riel superior p sistema de 1 carril. Medida: 5 metros. Acabado: Negro Mate	\$3,120.00
MX67640	BRK3934	Tapa para riel superior de cabezal Acabado: Negro Mate.	\$1,894.00
MX67641	BRK3935	Gomas reductoras de ruido para riel superior.	\$25.00
MX67642	BRK3936	Banda de transmisión. Medida: 5 metros.	\$847.00
MX67643	BRK3937-1	Herramienta de ajuste 1.	\$24.00
MX67644	BRK3937-2	Herramienta de ajuste 2.	\$35.00
MX67645	BRK3937-3	Herramienta de ajuste 3.	\$163.00
MX67646	BRK3938	Cerradura especial lateral para sistema BRK3900. No requiere perforación.	\$1,048.00
MX67647	BRK3939	Pija ST4.2*30 para armado de marcos.	\$3.00
MX67648	BRK3940	Tuerca M8*8 para tornillo de carretilla.	\$3.00
MX67649	BRK3941	Arandela M8 para tornillo de carretilla.	\$3.00
MX67650	BRK3942	Pija ST4*18 para tapa de riel marco superior.	\$3.00
MX67651	BRK3943	Taquete ø8*30 para fijacion de riel inferior para vidrio fijo.	\$3.00
MX67652	BRK 3944	Pija ST4*30 para fijacion de riel inferior para vidrio fijo.	\$3.00
MX67653	BRK 3945	Pija ST5*35 para fijación de riel superior.	\$3.00
MX67654	BRK 3946	Taquete ø8*40 para fijación de riel superior.	\$3.00

Precios por pieza expresados en pesos mexicanos, los cuales pueden sufrir cambios sin previo aviso. Los precios publicados en este catálogo son precios sugeridos de venta al público con IVA incluido, por lo cual el distribuidor podrá establecer libremente sus precios de venta. Los productos presentados en este catálogo, pueden ser modificados, derivados de nuestros procesos de innovación y mejora continua. Todos nuestros productos cuentan con garantía. Las presentaciones de venta de nuestros productos (caja, blister, master, corrugado, etc.) pueden cambiar sin previo aviso. Acotaciones en milímetros, se recomienda solicitar ficha técnica y verificar físicamente previo a realizar instalación y perforación.

BRK 1311		
SKU	Características	Precio sugerido al público con IVA
MX66259	<p>Carretilla para puerta corrediza. Peso máximo 120Kg por pieza.</p> <ul style="list-style-type: none"> • Material: Acero inoxidable. • Perforación: Ø 25. • Avellanado: 32 	\$2,183.00



BRK 1312		
SKU	Características	Precio sugerido al público con IVA
MX66260	<p>Soporte sujetador para tubo de 1" con fijación a muro.</p> <ul style="list-style-type: none"> • Material: Acero inoxidable. 	\$633.00

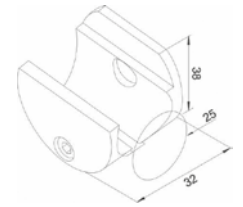

BRK 1313		
SKU	Características	Precio sugerido al público con IVA
MX66261	<p>Soporte sujetador para tubo de 1" con fijación a vidrio.</p> <ul style="list-style-type: none"> • Material: Acero inoxidable. • Perforación: Ø 25. • Avellanado: 32 	\$666.00

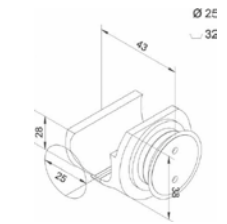
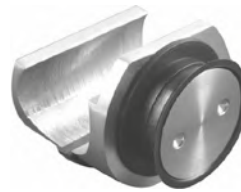

BRK 1315		
SKU	Características	Precio sugerido al público con IVA
MX66262	<p>Tope izquierdo para sistema corredizo. Fijación en tubo.</p> <ul style="list-style-type: none"> • Material: Acero inoxidable. 	\$455.00

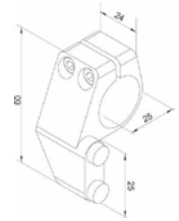

BRK 1316		
SKU	Características	Precio sugerido al público con IVA
MX66263	<p>Tope derecho para sistema corredizo. Fijación en tubo.</p>	\$455.00

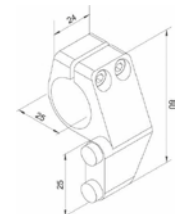

Aplicaciones Sugeridas:

Jaladera tipo uñero se puede reemplazar por BRK1323.

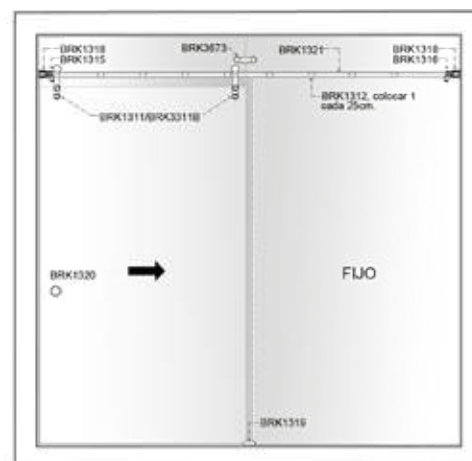

Nota: El número de soportes BRK1312, BRK1313 y BRK1314 dependerá del largo total del sistema así como del peso de la puerta o puertas.

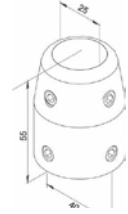
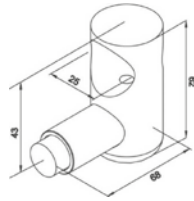

BRK 1317

SKU	Características	Precio sugerido al público con IVA
MX66264	Tope lateral para sistema corredizo. Fijación en tubo. • Material: Acero inoxidable.	\$539.00

BRK 1318

SKU	Características	Precio sugerido al público con IVA
MX66265	Conector para tubo de 1" con fijación a muro. • Material: Acero inoxidable.	\$752.00

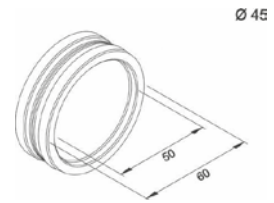
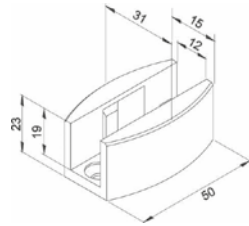

BRK 1319

SKU	Características	Precio sugerido al público con IVA
MX66266	Guía de piso para puerta corrediza. Fijación a piso. • Material: Acero inoxidable.	\$196.00

BRK 1320

SKU	Características	Precio sugerido al público con IVA
MX66267	Jaladera para puerta de vidrio templado en sistema corredizo. Se necesita perforación de 15 mm. • Material: Acero inoxidable.	\$636.00

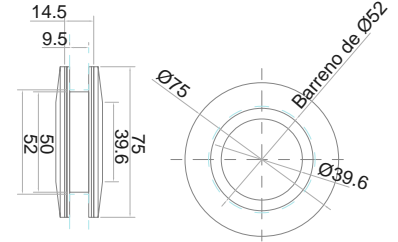
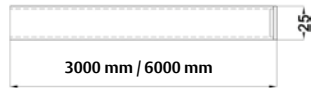

BRK 1321

SKU	Características	Medidas	Precio sugerido al público con IVA
MX66268	Tubo para sistema corredizo y 1" de diámetro Cal. 18. • Material: Acero inoxidable.	3 M	\$570.00
MX67036		6 M	\$1,164.00

BRK 1323

SKU	Características	Precio sugerido al público con IVA
MX65565	Jaladera hueca para puertas corredizas • Material: Acero inoxidable. • Acabado: Satin.	\$515.00

SÍGUENOS EN NUESTRAS REDES SOCIALES



@HerrajesBruken



@HerrajesBruken



HerrajesBruken



@HerrajesBruken

Aplicaciones Sugeridas:

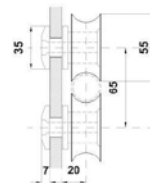
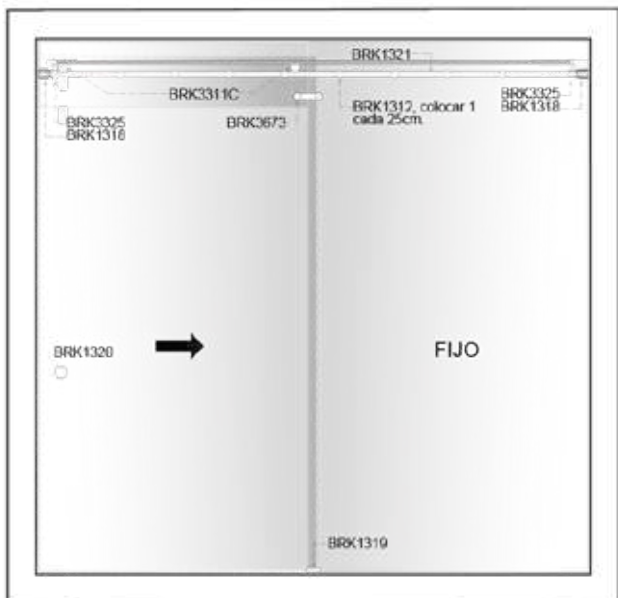
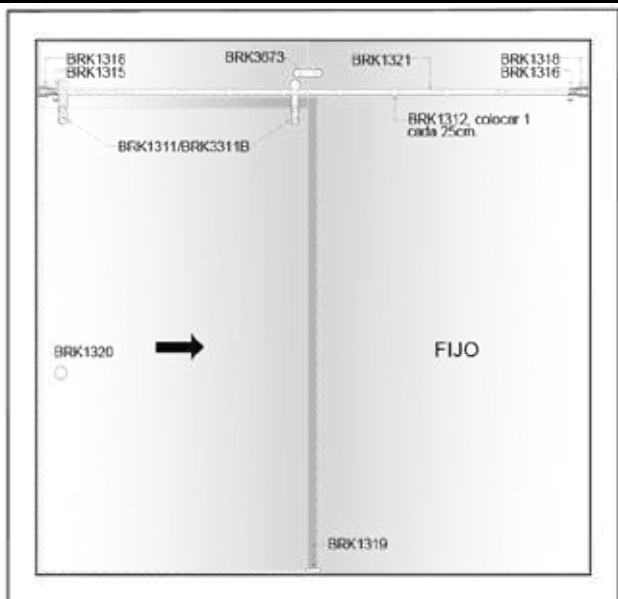

BRK 3311C		
SKU	Características	Precio sugerido al público con IVA
MX66455	<p>Carretilla con sujeción a vidrio 8 mm -12 mm. y de doble barra. Peso máximo 100 kg por puerta.</p> <ul style="list-style-type: none"> Material: Acero inoxidable. Acabado: Satín. 	\$1,447.00

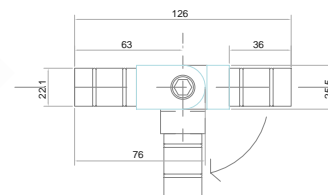

BRK 3313		
SKU	Características	Precio sugerido al público con IVA
MX66456	<p>Conector tubo-tubo ajustable 90°-180°.</p> <ul style="list-style-type: none"> Para tubo de 1" Material: Acero inoxidable. Acabado: Satín. 	\$645.00

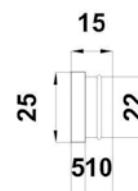

BRK 3320		
SKU	Características	Precio sugerido al público con IVA
MX66459	<p>Tapón para final de tubo. Para tubo de 1".</p> <ul style="list-style-type: none"> Material: Acero inoxidable. Acabado: Satín. 	\$147.00

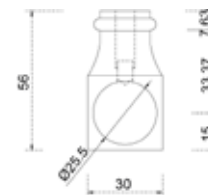

BRK 3324		
SKU	Características	Precio sugerido al público con IVA
MX66462	<p>Topo para doble carretilla BRK 3311 C con fijación a tubo de 1".</p> <ul style="list-style-type: none"> Material: Acero inoxidable. Acabado: Satín. 	\$506.00

BRK 3325		
SKU	Características	Precio sugerido al público con IVA
MX66432	<p>Tope con fijación a tubo y guía de seguridad.</p> <ul style="list-style-type: none"> • Material: Acero inoxidable. • Acabado: Satin. 	\$715.00

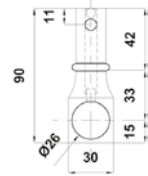

BRK 3327		
SKU	Características	Precio sugerido al público con IVA
MX66433	<p>Soporte de conexión vidrio - tubo, con inserción a tubo.</p> <ul style="list-style-type: none"> • Material: Acero inoxidable. • Acabado: Satin. 	\$470.00

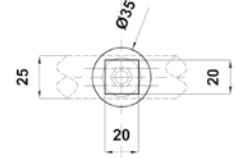

CALIDAD, DISEÑO, DURABILIDAD Y GARANTÍA.

SÓLO LOS PRODUCTOS BRÜKENY TECNOMX TE LO DAN



SISTEMAS CORREDIZOS EN RIEL DE ALUMINIO

KIT BRK 911

Aplicaciones sugeridas.

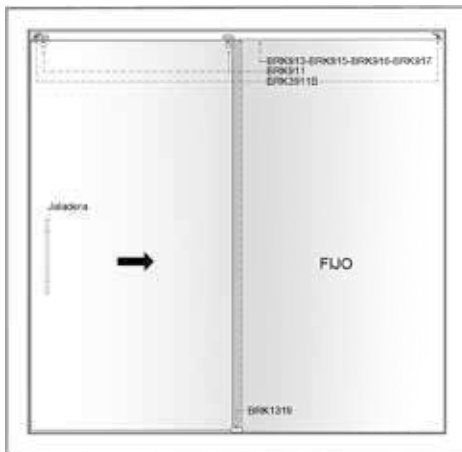

Corte transversal con rieles compatibles.

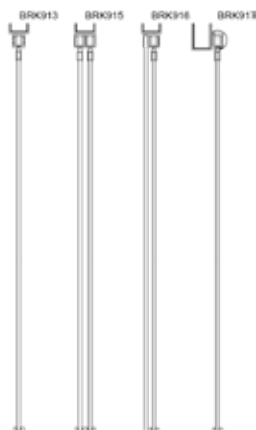

Kit para puerta corrediza, soporta carga máxima de 70 kg por sistema.

- Para vidrio de 9 mm.
- Material: Acero inoxidable.
- Acabado: Satin.

Incluye:

- 2 carretillas.
- 2 soportes circulares.
- 2 topes interiores.
- 1 guía de piso.
- 1 riel de 3 m. (Verificar tabla de precios)

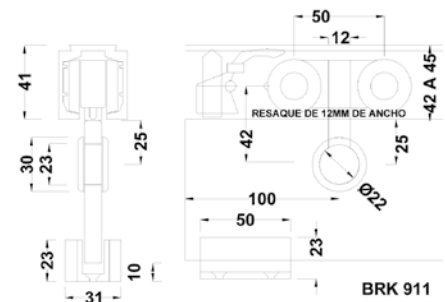
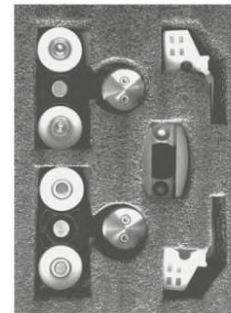

SKU	Descripción	Precio sugerido al público con IVA
MX66269	KIT BRK 911 sin riel	\$2,558.00
MX66270	KIT BRK 911 con riel	\$3,185.00

SISTEMAS CORREDIZOS EN RIEL DE ALUMINIO

KIT BRK 912

Aplicaciones sugeridas.

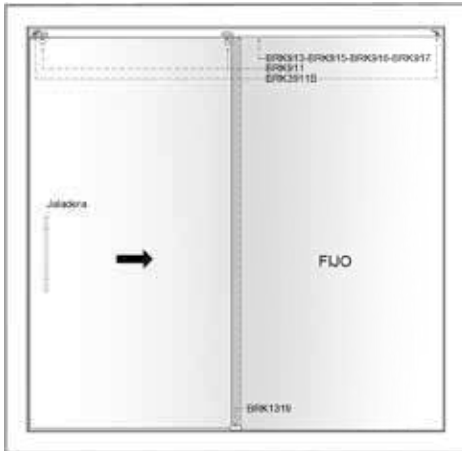

Kit para puerta corrediza, soporta carga máxima de 100 kg por sistema.

- Para vidrio de 9 mm.
- Material: Aluminio.
- Acabado: Mate.

Incluye:

- 2 carretillas.
- 2 soportes rectangulares.
- 2 topes interiores.
- 1 guía de piso.
- 1 riel de 3 m. (Verificar tabla de precios)

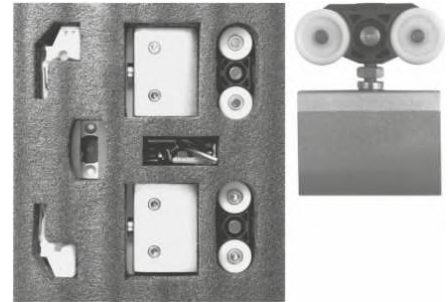

Corte transversal con rieles compatibles.

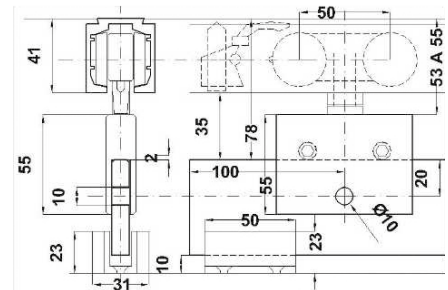
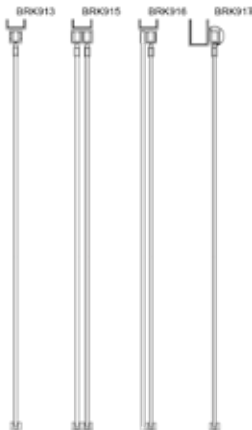

SKU	Descripción	Precio sugerido al público con IVA
MX66271	KIT BRK 912 sin riel	\$3,009.00
MX66272	KIT BRK 912 sin riel	\$3,600.00

BRK 913

SKU	Características	Medidas	Precio sugerido al público con IVA
MX66273	Riel de aluminio pesado para sistema corredizo de 9 mm. Soporta vidrios de máximo 100 kg.	3 M	\$1,002.00
MX66274	• Material: Aluminio. • Acabado: Mate.	6 M	\$1,667.00

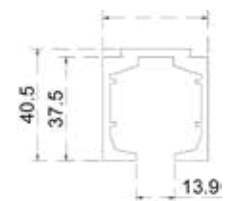

BRK 914

SKU	Características	Precio sugerido al público con IVA
MX66275	Tapón para riel de aluminio BRK 913. • Material: Plástico. • Acabado: Mate negro.	\$91.00

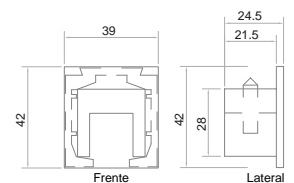

BRK 915

SKU	Características	Medidas	Precio sugerido al público con IVA
MX67211	Riel superior doble de aluminio. Peso máximo 100kg.	2 M	\$1,265.00
MX67212	• Material: Aluminio. • Acabado: Mate.	3 M	\$1,680.00
MX67213		5 M	\$2,620.00

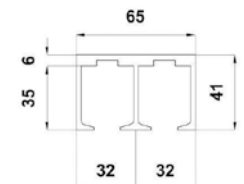

SISTEMAS CORREDIZOS EN RIEL DE ALUMINIO

BRK 916			
SKU	Características	Medidas	Precio sugerido al público con IVA
MX67214	Riel superior doble de aluminio. Peso máximo 100kg.	2 M	\$934.00
MX67215	• Material: Aluminio. • Acabado: Mate.	3 M	\$1,485.00

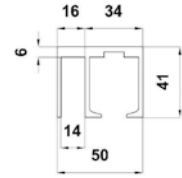
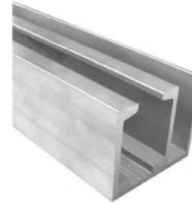

BRK 919		
SKU	Características	Precio sugerido al público con IVA
MX66278	Conector interior para riel cuadrado con fijación a muro. • Material: Plástico. • Acabado: Mate blanco.	\$73.00

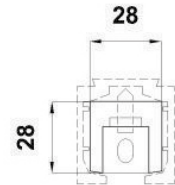

Aplicaciones Sugeridas:

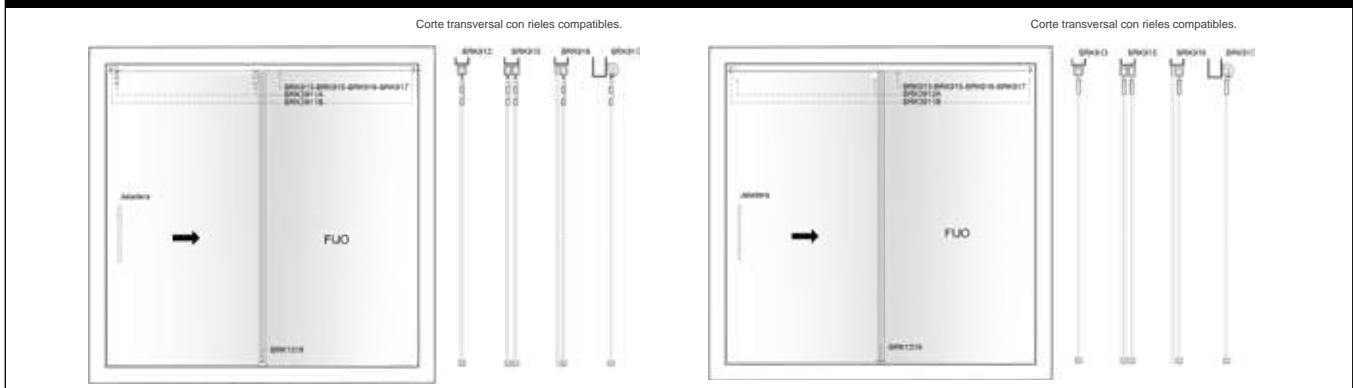

BRK 3911A		
SKU	Características	Precio sugerido al público con IVA
MX66469	Carretilla con soporte de fijación doble a vidrio, base plana. Peso máximo 100 Kg por puerta. • Material: Acero inoxidable. • Acabado: Satin.	\$1,114.00

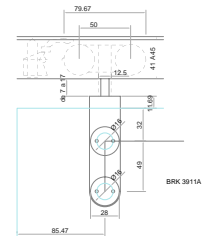

BRK 3911B		
SKU	Características	Precio sugerido al público con IVA
MX66470	Freno interior para carretilla. Fijación en riel. • Material: Plástico. • Acabado: Mate blanco.	\$256.00

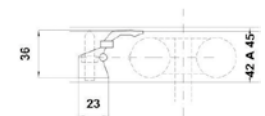

BRK 3911C		
SKU	Características	Precio sugerido al público con IVA
MX66471	Sujetador riel - muro. • Material: Acero inoxidable. • Acabado: Satin.	\$216.00

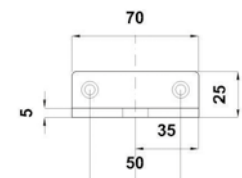

ASISTENCIA TÉCNICA INMEDIATA.
CONTÁCTANOS AL WHATS APP



SISTEMAS CORREDIZOS EN RIEL DE ALUMINIO

BRK 3913A		
SKU	Características	Precio sugerido al público con IVA
MX66474	<p>Carretilla superior con base para fijación en marco de madera o aluminio, peso máximo 90 kg por puerta.</p> <ul style="list-style-type: none"> • Material: Acero inoxidable. • Acabado: Satín. 	\$483.00

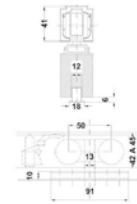

BRK 3913B		
SKU	Características	Precio sugerido al público con IVA
MX66475	<p>Guía a piso para puerta corrediza con marco de madera o aluminio.</p> <ul style="list-style-type: none"> • Material: Acero inoxidable. • Acabado: Satín. 	\$229.00

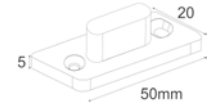

BRK 3039L		
SKU	Características	Precio sugerido al público con IVA
MX66428	<p>Tope con guía izquierdo para vidrio de 20 mm para puerta corrediza.</p> <ul style="list-style-type: none"> • Material: Acero inoxidable. • Acabado: Satín. 	\$216.00

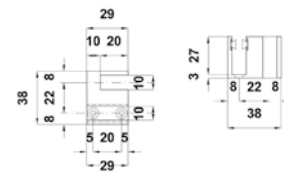

BRK 3039R		
SKU	Características	Precio sugerido al público con IVA
MX66429	<p>Tope con guía derecho para vidrio de 20 mm para puerta corrediza.</p> <ul style="list-style-type: none"> • Material: Acero inoxidable. • Acabado: Satín. 	\$216.00

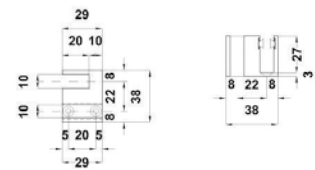

Aplicaciones Sugeridas:

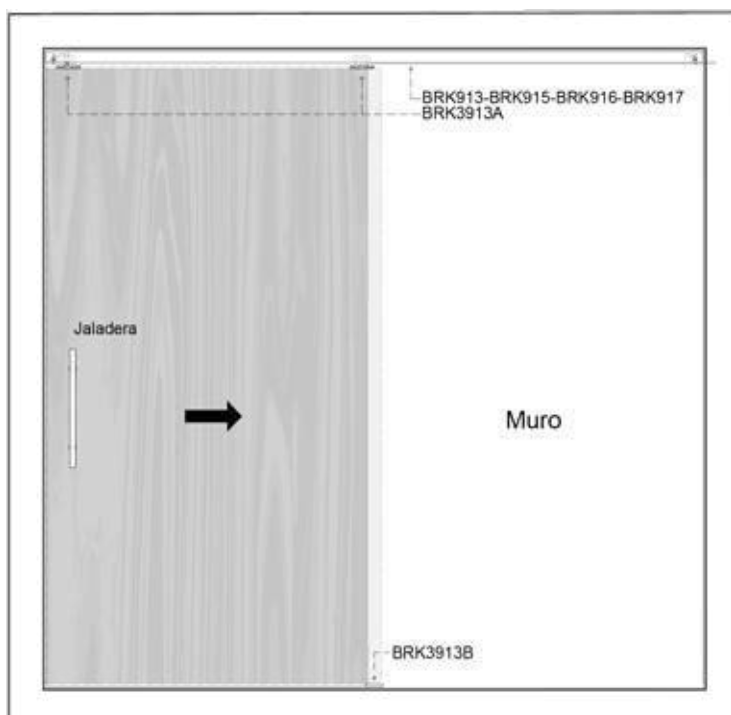

Corte transversal con rieles compatibles.

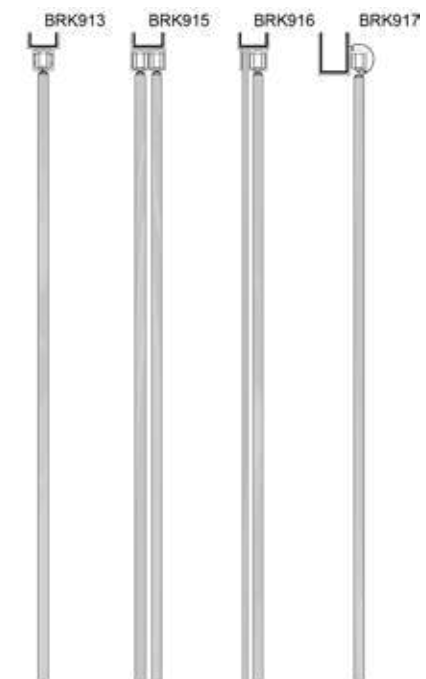

BRK 3700 SISTEMA APILABLE DE ALUMINIO

El sistema BRK 3700, permite que su área de estacionamiento sea sobre su propio riel, ahorrando espacio de estacionamiento y tiempo de instalación.

Características generales:

- Espesor de puertas: 10 mm
- Soporte máximo: 50 kilos por panel
- Ancho máximo: 05 m sencillo, 10 m doble
- Alto máximo: 2500 mm
- Ancho máximo de panel: 800 mm
- Material: Aluminio

Pregunta por nuestro servicio de entrega a la medida.



Diagrama vista por fuera de un sistema de 4 hojas: 1 abatible y 4 apilables. Nota: La puerta abatible no es opcional.

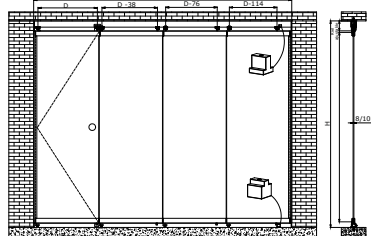

Escanea para videos de funcionamiento

DESPIECE GENERAL DEL SISTEMA BRK3700

SKU	Clave Comercial	Características	4 puertas	Precio sugerido al público con IVA
MX67054	BRK 3701-3M	Riel Superior para Sistema BRK3700 de 3 M de largo.	-	\$7,365.00
MX67055	BRK 3701-5M	Riel Superior para Sistema BRK3700 de 5 M de largo.	1	\$12,276.00
MX67056	BRK 3702	Trampa Interna Superior.	1	\$1,916.00
MX67057	BRK 3703	Tope para Riel Superior.	1	\$147.00
MX67058	BRK 3704	Tapa Lateral Superior.	2	\$147.00
MX67059	BRK 3705	Puerta de Salida para Rodamientos.	1	\$346.00
MX67060	BRK 3706-5M	Perfil Soporte para puertas largo de 5 M.	1	\$1,975.00
MX67061	BRK 3707-5M	Perfil Tapa para puertas para Sistema BRK3700 largo de 5 M.	1	\$1,003.00
MX67062	BRK 3706-3M	Perfil Soporte para puertas largo de 3 M.	1	\$1,229.00
MX67063	BRK 3707-3M	Perfil Tapa para puertas para Sistema BRK3700 largo de 3 M.	1	\$601.00
MX67239	BRK 3708L	Set de guía para puerta izquierda		\$480.00
MX67240	BRK 3708R	Set de guía para puerta derecha		\$480.00
MX67064	BRK 3710R	Sujetador Derecho para puerta de Sistema BRK3700. (Se requieren 2 por puerta)	8	\$218.00
MX67065	BRK 3710L	Sujetador Izquierdo para puerta de Sistema BRK3700. (Se requieren 2 por puerta)	8	\$218.00
MX67066	BRK 3710-1	Carretilla Posición 1, para puerta abatible para Sistema BRK3700. (Se requiere una pieza por puerta)	1	\$738.00
MX67067	BRK 3710-2	Carretilla Posición 2, para puerta apilables para Sistema BRK3700. (Se requiere una pieza por Sistema)	4	\$738.00
MX67068	BRK 3710-3	Carretilla Liberadora Posición 3, para Sistema BRK3700. (Se requiere 1 Carretilla por cada puerta del Sistema)	3	\$738.00
MX67069	BRK 3715-5M	Riel Inferior para Sistema BRK3700 de 5 M de largo.	1	\$3,468.00
MX67070	BRK 3715-3M	Riel Inferior para Sistema BRK3700 de 3 M de largo.	-	\$2,085.00
MX67071	BRK 3716	Tapa Lateral Inferior.	2	\$147.00
MX67072	BRK 3714	Eje Interior - Superior para Sistema BRK3700. (Se requiere de una pieza por puerta)	4	\$79.00
MX67077	BRK 3721	Carretilla Posición 1 Inferior, para Sistema de puertas apilables BRK3700. (Se requiere una pieza por puerta)	4	\$738.00
MX67073	BRK 3722	Pivote Interior - Inferior, para Sistema BRK3700. (Se requiere una pieza por puerta)	4	\$42.00
MX67074	BRK 3724	Puerta de Salida Inferior para Rodamientos. Material: Plástico. Acabado: Negro.	1	\$147.00
MX67075	BRK 3723	Felpa para puertas del Sistema Apilable BRK3700, paquete con 6 M.	12 MTS	\$178.00
MX67076	BRK 3720	Marco o Fuelle Lateral para Sistema de puertas apilables BRK3700. (Se requiere 2 por Sistema [Cierre Final] Largo 3 M.)	2	\$1,416.00

SELLOS ANTICOLISIÓN

BRK 3725A		
SKU	Características	Precio sugerido al público con IVA
MX67303	Sello Anticolisión Chapa. Con autoadhesivo. • Medidas: 2 M.	\$245.00

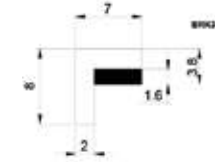

BRK 3725B		
SKU	Características	Precio sugerido al público con IVA
MX67304	Sello Anticolisión Cóncavo. Con autoadhesivo. • Medidas: 2 M.	\$214.00

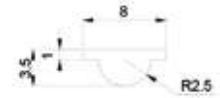

BRK 3725C		
SKU	Características	Precio sugerido al público con IVA
MX67305	Sello Anticolisión Convexo. Con autoadhesivo. • Medidas: 2 M.	\$214.00

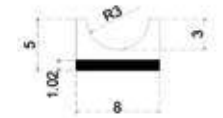

SISTEMAS CORREDIZOS MEDIA LUNA

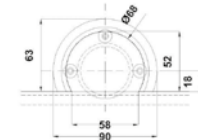

BRK 3335		
SKU	Características	Precio sugerido al público con IVA
MX66468	Tapa para final de riel superior con fijación a riel superior. • Material: Acero inoxidable. • Acabado: Satín.	\$124.00

BRK 3330		
SKU	Características	Precio sugerido al público con IVA
MX66463	Carretilla sencilla para riel inferior. Carga máxima de 150 Kg. Por par. • Material: Acero inoxidable. • Acabado: Satín.	\$2,399.00

Aplicación Sugerida:

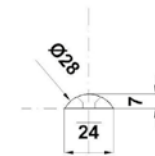
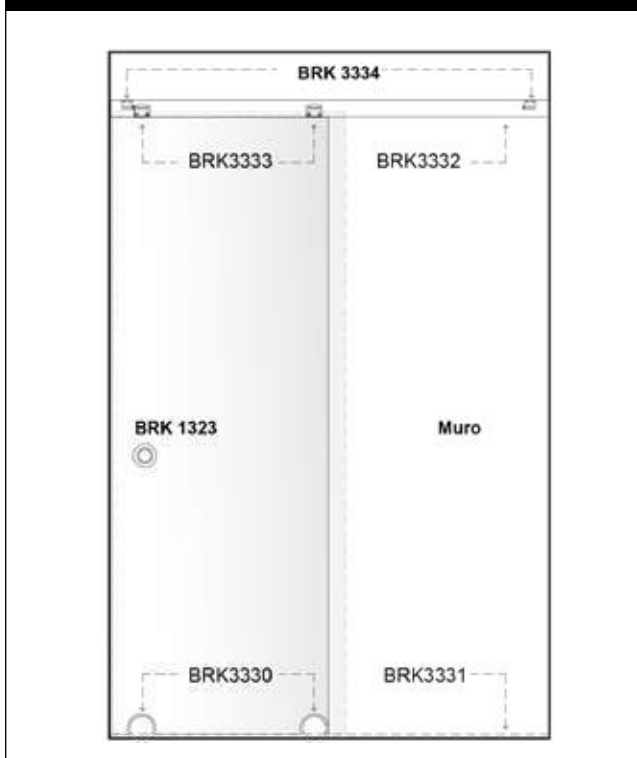

BRK 3331		
SKU	Características	Precio sugerido al público con IVA
MX66464	Riel inferior para carretilla sencilla media luna de 2 mts. • Material: Acero inoxidable. • Acabado: Satín.	\$2,064.00

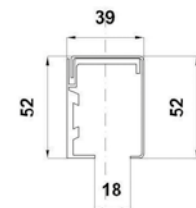

BRK 3332		
SKU	Características	Precio sugerido al público con IVA
MX66465	Riel superior de sujeción a muro de 2 mts. • Material: Aluminio. Acero inoxidable. • Acabado: Natural, satín.	\$2,634.00

SISTEMAS CORREDIZOS MEDIA LUNA

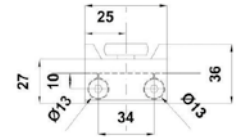
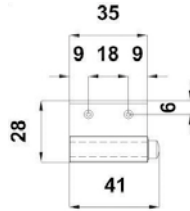

BRK 3334

SKU	Características	Precio sugerido al público con IVA
MX66467	<p>Topes para puerta corrediza con fijación a riel superior.</p> <ul style="list-style-type: none"> • Material: Aluminio. • Acabado: Natural. 	\$297.00

BRK 3333

SKU	Características	Precio sugerido al público con IVA
MX66466	<p>Carretilla para riel superior con clip a vidrio.</p> <ul style="list-style-type: none"> • Material: Acero inoxidable. • Acabado: Satin. 	\$504.00

PARA MÁS INFORMACIÓN VISITA NUESTRO SITIO WEB



www.bruken.com.mx

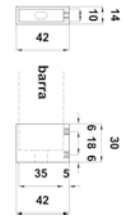

BRK 3851

SKU	Características	Precio sugerido al público con IVA
MX66476	<p>Conector muro – barra cuadrada. Para el riel BRK3323.</p> <ul style="list-style-type: none"> • Material: Acero inoxidable. • Acabado: Satin. 	\$356.00

Aplicaciones Sugeridas:

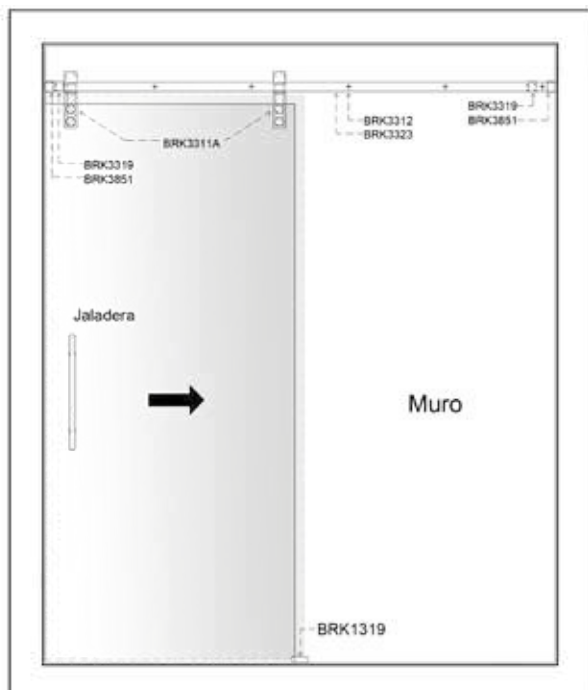
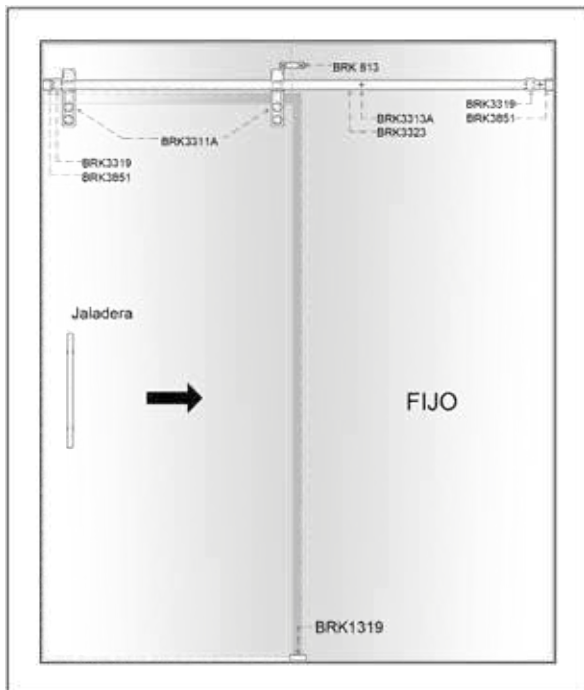

BRK 9600 KIT DE CLOSET CORREDIZO PARA PUERTA DE CRISTAL

SKU	Descripción	Precio sugerido al público con IVA
MX67181	Kit de closet corredizo para puerta de cristal. • Incluye: Carretillas, Guía de piso, Tope superior y Herraje para sujeción.	\$838.00

Venta del Kit completo o por componentes

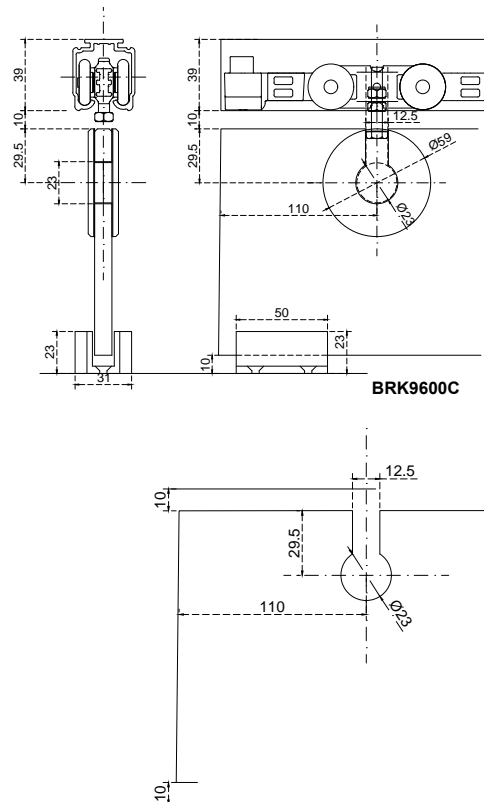

BRK9600C

Componentes de kit

BRK 1319		
SKU	Características	Precio sugerido al público con IVA
MX66266	Guía de piso para puerta corrediza	\$196.00



BRK 9601		
SKU	Características	Precio sugerido al público con IVA
MX67164	Carretilla para sistema corredizo	\$98.00



BRK 9602		
SKU	Características	Precio sugerido al público con IVA
MX67165	Tope superior	\$40.00



BRK 9605		
SKU	Características	Precio sugerido al público con IVA
MX67180	Herraje circular para sujeción de vidrio	\$217.00



BRK 9604			
SKU	Características	Medidas	Precio sugerido al público con IVA
MX67179	Riel superior.	2 M	\$367.00
MX67178	*Se vende por separado	3 M	\$735.00



Precios por pieza expresados en pesos mexicanos, los cuales pueden sufrir cambios sin previo aviso. Los precios publicados en este catálogo son precios sugeridos de venta al público con IVA incluido, por lo cual el distribuidor podrá establecer libremente sus precios de reventa. Los productos presentados en este catálogo, pueden ser modificados, derivados de nuestros procesos de innovación y mejora continua. Todos nuestros productos cuentan con garantía. Las presentaciones de venta de nuestros productos (caja, blister, master, corrugado, etc.) pueden cambiar sin previo aviso. Acotaciones en milímetros, se recomienda solicitar ficha técnica y verificar físicamente previo a realizar instalación y perforación.

SISTEMA BRK 1400

BRK 1401

SKU	Características	Medidas	Precio sugerido al público con IVA
MX66286	Riel superior para sistema plegable. • Material: Aluminio. • Acabado: Mate.	3 M	\$1,985.00
MX66287		5 M	\$3,310.00

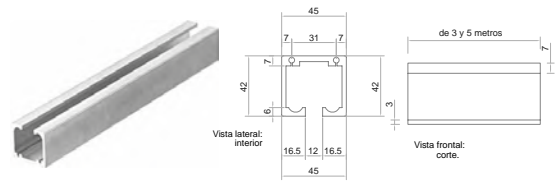

BRK 1406

SKU	Características	Precio sugerido al público con IVA
MX66288	Bisagra superior para fijación: vidrio-vidrio. • Material: Acero inoxidable. • Acabado: Satín.	\$1,398.00

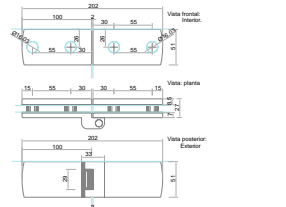

BRK 1410

SKU	Características	Precio sugerido al público con IVA
MX66289	Bisagra superior con carretilla para fijación: vidrio-vidrio. • Material: Acero inoxidable. • Acabado: Satín.	\$1,920.00

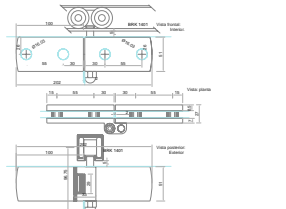

BRK 1411

SKU	Características	Precio sugerido al público con IVA
MX66290	Clip superior con carretilla para fijación: riel-vidrio. • Material: Acero inoxidable. • Acabado: Satín.	\$1,095.00

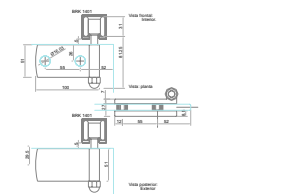

BRK 1412

SKU	Características	Precio sugerido al público con IVA
MX66291	Bisagra inferior con guía para fijación: vidrio-vidrio. • Material: Acero inoxidable. • Acabado: Satín.	\$1,797.00

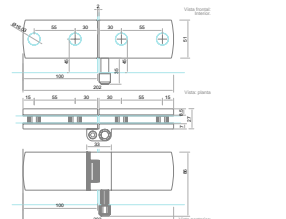

BRK 1413L

SKU	Características	Precio sugerido al público con IVA
MX66295	Bisagra inferior izquierda con seguro para fijación: vidrio-vidrio. • Material: Acero inoxidable.	\$2,127.00

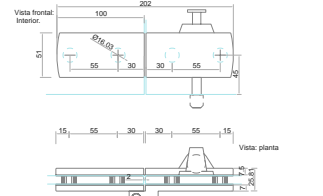

BRK 1413R

SKU	Características	Precio sugerido al público con IVA
MX66296	Bisagra inferior derecha con seguro para fijación: vidrio-vidrio. • Material: Acero inoxidable.	\$2,127.00

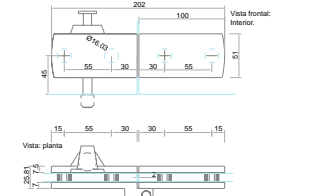

BRK 1413A

SKU	Características	Precio sugerido al público con IVA
MX66292	Chapa de gancho para sistema plegable. El vidrio requiere resaque para su fijación. • Material: Acero inoxidable. • Acabado: Satín.	\$3,016.00

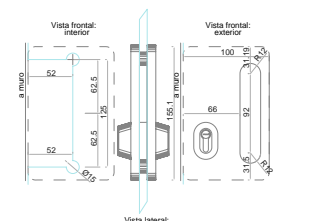

SISTEMA BRK 1400

BRK 1413B		
SKU	Características	Precio sugerido al público con IVA
MX66293	<p>Contra a vidrio para Chapa de gancho. El vidrio requiere resaque para su fijación.</p> <ul style="list-style-type: none"> • Material: Acero inoxidable. • Acabado: Satín. 	\$2,162.00

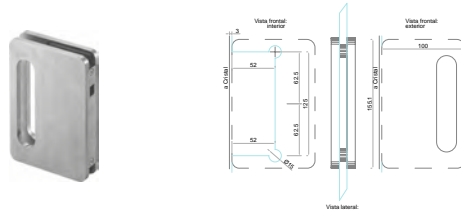

BRK 1413C		
SKU	Características	Precio sugerido al público con IVA
MX66294	<p>Contra a muro para Chapa de gancho.</p> <ul style="list-style-type: none"> • Material: Acero inoxidable. • Acabado: Satín. 	\$142.00

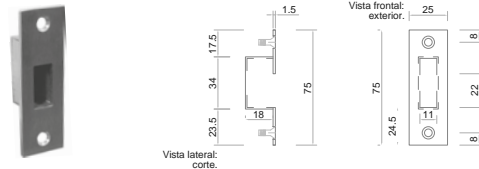

BRK 1414		
SKU	Características	Precio sugerido al público con IVA
MX66297	<p>Clip inferior con guía para última puerta.</p> <ul style="list-style-type: none"> • Material: Acero inoxidable. • Acabado: Satín. 	\$900.00

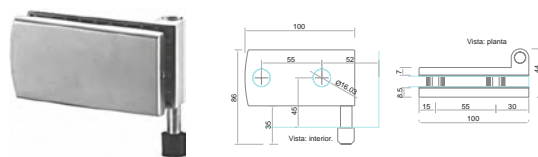

BRK 1415			
SKU	Características	Medidas	Precio sugerido al público con IVA
MX66298	<p>Guía inferior para sistema plegable.</p> <ul style="list-style-type: none"> • Material: Acero inoxidable. • Acabado: Mate. 	3 M	\$2,225.00
MX66299		5 M	\$3,709.00

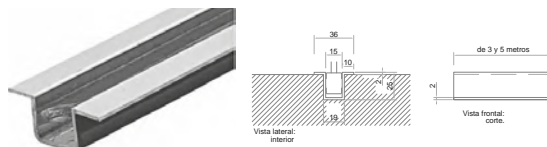

BRK 1416		
SKU	Características	Precio sugerido al público con IVA
MX66300	<p>Clip superior con pivote para primera puerta.</p> <ul style="list-style-type: none"> • Material: Acero inoxidable. • Acabado: Satín. 	\$1,155.00

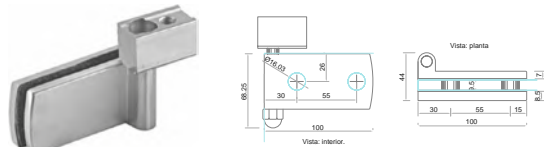

BRK 1417		
SKU	Características	Precio sugerido al público con IVA
MX66301	<p>Clip inferior con pivote para primera puerta.</p> <ul style="list-style-type: none"> • Material: Acero inoxidable. • Acabado: Satín. 	\$1,153.00

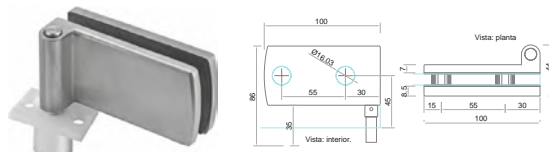

BRK 1418L		
SKU	Características	Precio sugerido al público con IVA
MX66302	<p>Pasador inferior izquierdo para última puerta.</p> <ul style="list-style-type: none"> • Material: Acero inoxidable. • Acabado: Satín. 	\$1,140.00

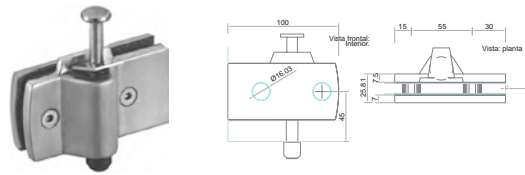

BRK 1418R		
SKU	Características	Precio sugerido al público con IVA
MX66303	<p>Pasador inferior derecho para última puerta.</p> <ul style="list-style-type: none"> • Material: Acero inoxidable. • Acabado: Satín. 	\$1,140.00

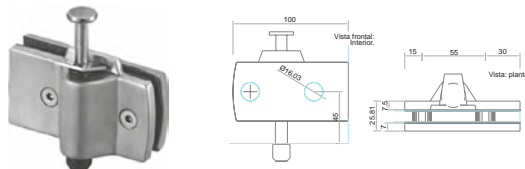

Precios por pieza expresados en pesos mexicanos, los cuales pueden sufrir cambios sin previo aviso. Los precios publicados en este catálogo son precios sugeridos de venta al público con IVA incluido, por lo cual el distribuidor podrá establecer libremente sus precios de reventa. Los productos presentados en este catálogo, pueden ser modificados, derivados de nuestros procesos de innovación y mejora continua. Todos nuestros productos cuentan con garantía. Las presentaciones de venta de nuestros productos (caja, blister, master, corrugado, etc.) pueden cambiar sin previo aviso. Acotaciones en milímetros, se recomienda solicitar ficha técnica y verificar físicamente previo a realizar instalación y perforación.

SISTEMA BRK 1400

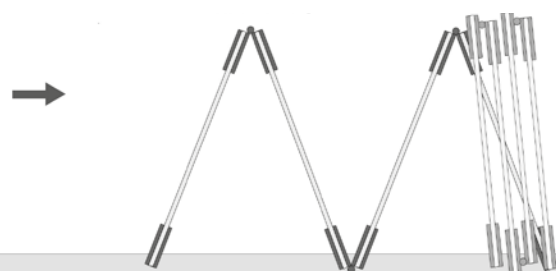
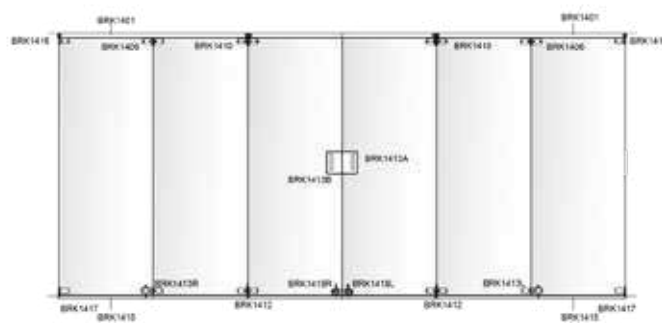
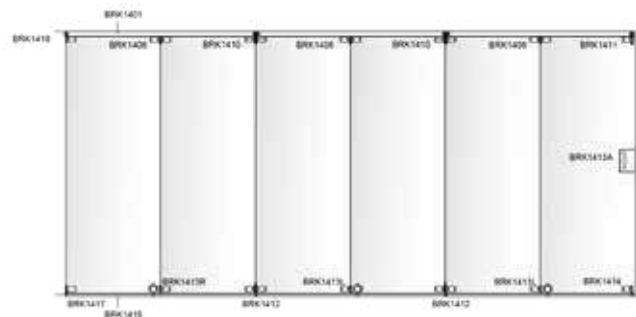
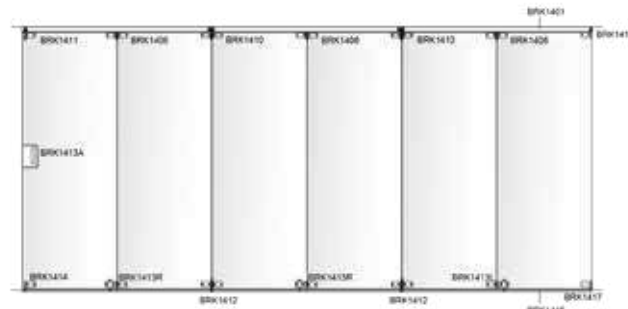
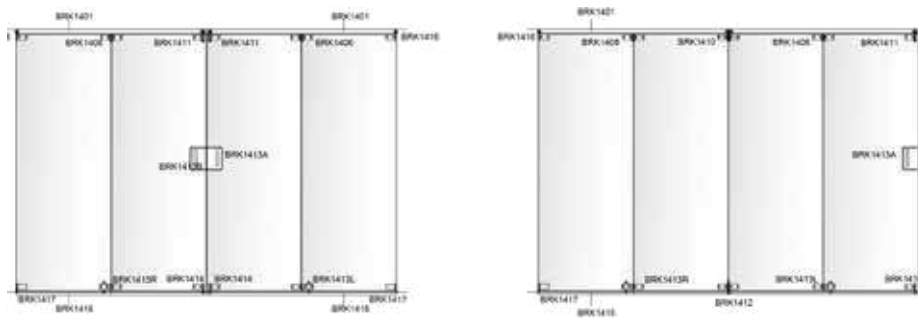

Datos generales por panel:

Carga máxima por panel = 70 kg
 Altura máxima por panel = 2500 mm.
 Ancho máximo por panel = 900 mm.

Notas Importantes: Este sistema sólo pliega hacia adentro.

El ángulo perpendicular que forman los cristales plegados, puede variar dependiendo de la instalación.

Las modulaciones impares limitan el ancho de los vidrios a 70 cm.

SISTEMA BRK 1500

BRK 1401

SKU	Características	Medidas	Precio sugerido al público con IVA
MX66286	Riel superior para sistema plegable. • Material: Aluminio.	3 M	\$1,985.00
MX66287	• Acabado: Mate.	5 M	\$3,310.00

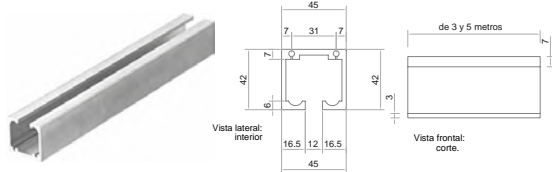

BRK 1501

SKU	Características	Precio sugerido al público con IVA
MX66304	Carretilla con conector central redondo para fijación a vidrio. • Material: Acero inoxidable. • Acabado: Satín.	\$1,238.00

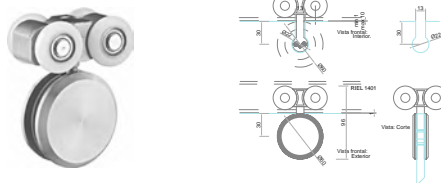

BRK 1507

SKU	Características	Precio sugerido al público con IVA
MX66305	Bisagra intermedia vidrio-vidrio para sistema plegable. • Material: Acero inoxidable. • Acabado: Satín.	\$1,149.00

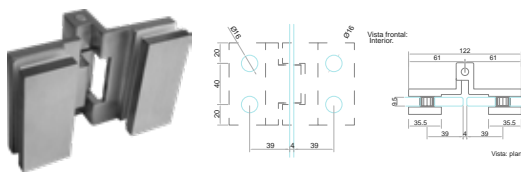

BRK 1507A

SKU	Características	Precio sugerido al público con IVA
MX67146	Bisagra intermedia vidrio-vidrio para sistema plegable. • Material: Acero inoxidable. • Acabado: Satín.	\$624.00

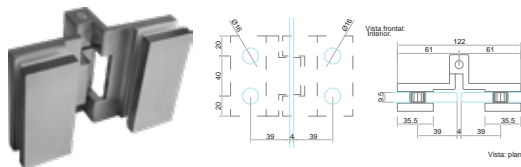

BRK 1508

SKU	Características	Precio sugerido al público con IVA
MX66306	Bisagra muro-vidrio para primera puerta de sistema plegable. • Material: Acero inoxidable. • Acabado: Satín.	\$1,126.00

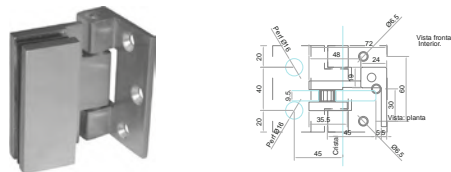

BRK 1523

SKU	Características	Precio sugerido al público con IVA
MX66307	Pasador sin llave a piso para sistema plegable. • Material: Acero inoxidable. • Acabado: Satín.	\$734.00

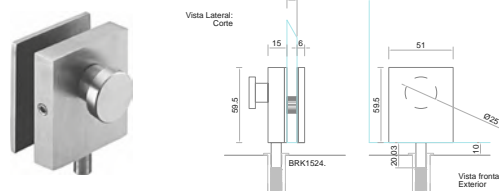

BRK 1524

SKU	Características	Precio sugerido al público con IVA
MX66308	Contra chapa redonda a piso. • Material: Acero inoxidable. • Acabado: Satín.	\$133.00



BRK 1560

SKU	Características	Precio sugerido al público con IVA
MX66309	Chapa llave - llave a piso para sistema plegable. • Material: Acero inoxidable. • Acabado: Satín.	\$1,060.00

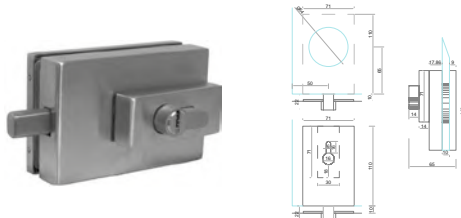

SISTEMA BRK 1500

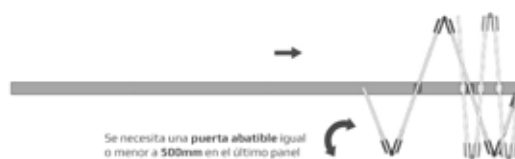
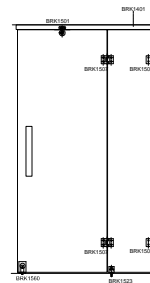
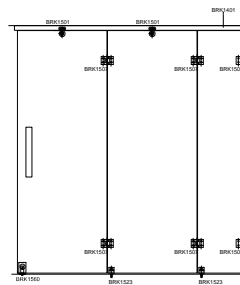
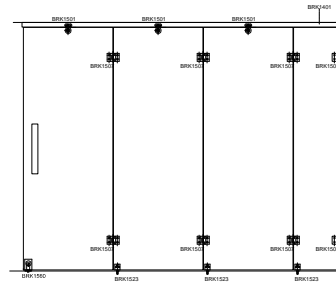
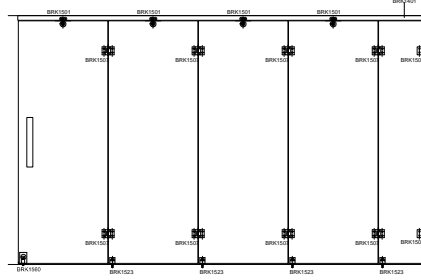

Datos generales por panel:

- Carga máxima por panel = 70 Kg.
- Altura máxima por panel = 2500 mm.
- Ancho máximo por panel = 900 mm.
- Se necesita una puerta abatible igual o menor a 500 mm en el último panel.

Notas Importantes: El ángulo perpendicular que forman los cristales plegados, puede variar dependiendo de la instalación.

SISTEMA BRK 1600 / BRK 1700

BRK 1600C2			
SKU	Características	Medidas	Precio sugerido al público con IVA
MX66311	Riel superior para sistema correplegado.	3 M	\$6,982.00
MX66312	• Material: Aluminio. • Acabado: Natural.	5 M	\$11,639.00

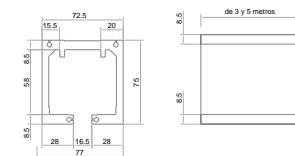

BRK 1610			
SKU	Características	Medidas	Precio sugerido al público con IVA
MX67496	Perfil para panel correplegado inferior y superior.	3 M	\$3,870.00
MX67497	• Material: Aluminio. • Acabado: Natural.	5 M	\$6,449.00

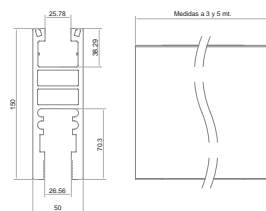

BRK 1612		
SKU	Características	Precio sugerido al público con IVA
MX67498	Seguro con perno inferior para sistema correplegado. • Material: Acero inoxidable. • Acabado: Satin.	\$517.00

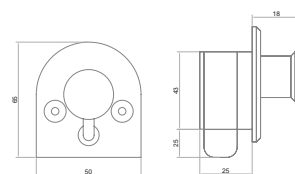

BRK 1613		
SKU	Características	Precio sugerido al público con IVA
MX67499	Cerradura inferior para panel abatible del sistema correplegado BRK1600. • Material: Acero inoxidable. • Acabado: Satin.	\$1,278.00

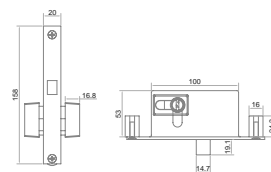

BRK 1614		
SKU	Características	Precio sugerido al público con IVA
MX67500	Pivote inferior para puerta abatible. • Material: Aluminio. • Acabado: Natural.	\$257.00

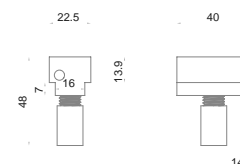

BRK 1615		
SKU	Características	Precio sugerido al público con IVA
MX67501	Tapas laterales para panel del sistema correplegado. • Material: Aluminio. • Acabado: Natural.	\$257.00

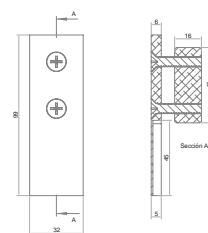

BRK 1616		
SKU	Características	Precio sugerido al público con IVA
MX67502	Accesorios de sujeción internos para puertas correplegadas. • Material: Polimero. • Acabado: Negro.	\$211.00

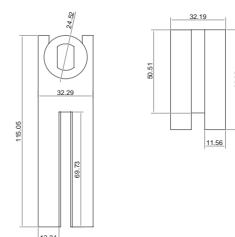

BRK 1617		
SKU	Características	Precio sugerido al público con IVA
MX67503	Vinil superior para perfil de puertas correplegadas.	\$785.00

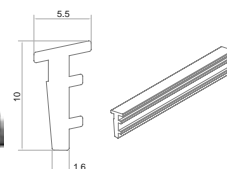

SISTEMA BRK 1600 / BRK 1700

BRK 1618		
SKU	Características	Precio sugerido al público con IVA
MX67504	Vinil inferior para perfil de puertas correplegadizas.	\$1,569.00



BRK 1619		
SKU	Características	Precio sugerido al público con IVA
MX67505	Carretilla superior para puertas correplegadizas. • Material: Acero inoxidable. • Acabado: Satin.	\$1,534.00

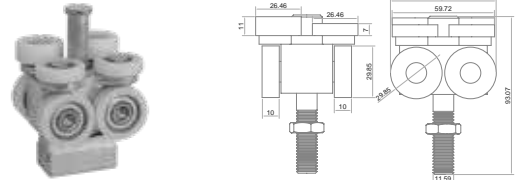

BRK 1620		
SKU	Características	Precio sugerido al público con IVA
MX67506	Tope con pivote para primera puerta de sistema correplegadizo. • Material: Acero inoxidable. • Acabado: Satin.	\$462.00

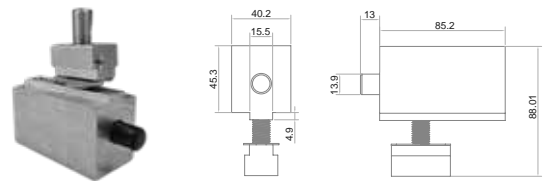

BRK 1621		
SKU	Características	Precio sugerido al público con IVA
MX67507	Bisagra intermedia para armado de sistema plegable. • Material: Aluminio. • Acabado: Natural.	\$493.00

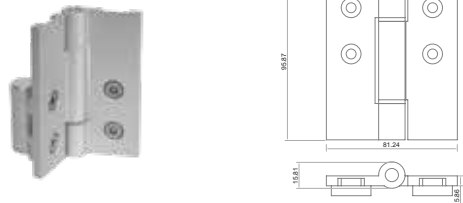

BRK 1622		
SKU	Características	Precio sugerido al público con IVA
MX67508	Accesorios laterales para puertas con hueco para pivote. • Material: Aluminio. • Acabado: Natural.	\$263.00

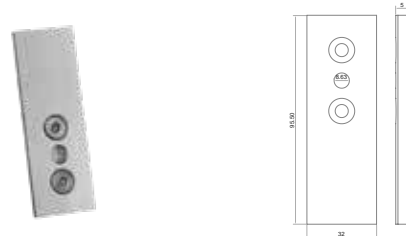

BRK 1623		
SKU	Características	Precio sugerido al público con IVA
MX67509	Accesorios laterales para puertas con pivote. • Material: Aluminio. • Acabado: Natural.	\$307.00

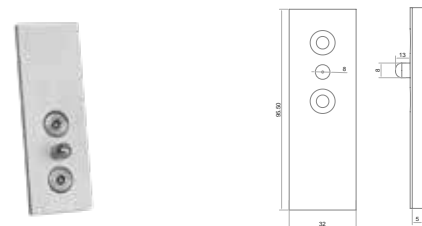

BRK 1625		
SKU	Características	Precio sugerido al público con IVA
MX67512	Inserto para bisagra hidráulica (En caso de utilizar bisagra hidráulica en piso). • Material: Aluminio. • Acabado: Natural.	\$271.00

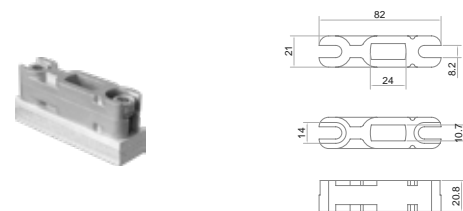

BRK 1626		
SKU	Características	Precio sugerido al público con IVA
MX67717	Seguidor de guía inferior para sistema correplegadizo BRK1600. (Este seguidor se utiliza en el riel BRK1415.)	\$254.00

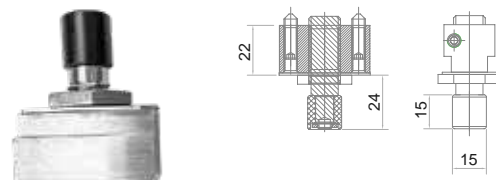

SISTEMA BRK 1600 / BRK 1700

BRK 1415

SKU	Características	Medidas	Precio sugerido al público con IVA
MX66298	Guía inferior para sistema plegable. • Material: Acero inoxidable.	3 M	\$2,225.00
MX66299	• Acabado: Satín.	5 M	\$3,709.00

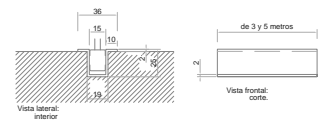

BRK 1700C5L

SKU	Características	Precio sugerido al público con IVA
MX66319	Riel en "Y" izquierdo para estación de puertas abatibles. • Material: Aluminio. • Acabado: Natural.	\$6,772.00

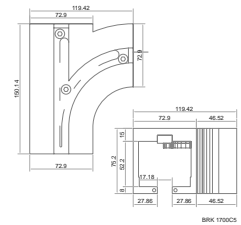
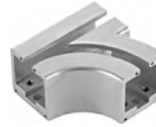

BRK 1700C5R

SKU	Características	Precio sugerido al público con IVA
MX66320	Riel en "Y" derecho para estación de puertas abatibles. • Material: Aluminio. • Acabado: Natural.	\$6,772.00

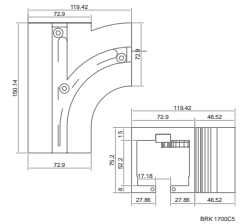

BRK1700C6

SKU	Características	Precio sugerido al público con IVA
MX66321	Riel en "C" para estación de puertas abatibles. • Material: Aluminio. • Acabado: Natural.	\$4,292.00

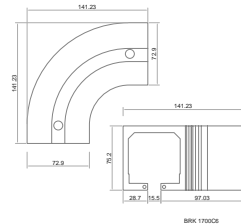
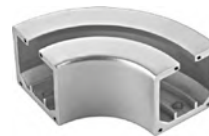

SISTEMA BRK 1600 / BRK 1700

INUEVO!

• Ancho Máximo de Panel: 1000mm

• Alto Máximo de Panel: 3000mm

• Paneles Máximos por lado: 6 paneles.

SISTEMA CORREPLEGADIZO PLEGABLE BRK 1600

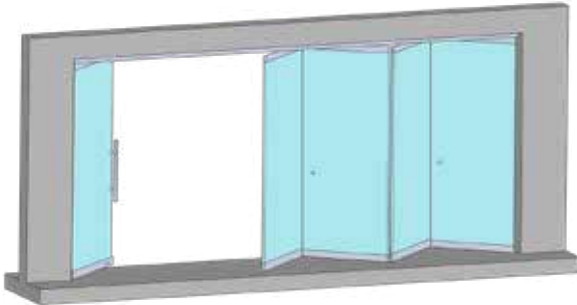

Pregunta por nuestro servicio de entrega a la medida.

Nota Importante: El ángulo perpendicular que forman los cristales plegados, puede variar dependiendo de la instalación.

EJERCICIO DE UN DESGLOSE PARA UN SISTEMA CORREPLEGADIZO BRK1600 DE 5 PANELES

SKU	CLAVE COMERCIAL	DESCRIPCIÓN	CANTIDAD
MX67497	BRK 1610-5M	Perfil de aluminio para panel correplegadizo inferior y superior de 5 metros de longitud.	2 piezas
MX67496	BRK 1610-3M	Perfil de aluminio para panel correplegadizo inferior y superior de 3 metros de longitud.	-----
MX66312	BRK 1600C2-5M	Riel superior para sistema correplegadizo de 5 metros de longitud.	1 pieza
MX66311	BRK 1600C2-3M	Riel superior para sistema correplegadizo de 3 metros de longitud.	1 pieza
MX67498	BRK 1612	Seguro con perno inferior para sistema correplegadizo.	4 piezas
MX67499	BRK 1613	Cerradura inferior para panel abatible del sistema correplegadizo BRK1600.	1 pieza
MX67500 / MX67512	BRK1614 / BRK 1625	Pivote inferior para puerta abatible (BRK 1614) Si se usa bisagra hidráulica en piso, utilizar inserto para bisagra hidráulica (BRK1625)	1 pieza
MX67501	BRK 1615	Accesorios laterales para panel del sistema correplegadizo.	8 piezas
MX67502	BRK 1616	Accesorios de sujeción internos para puertas correplegadizas.	20 piezas
MX67503	BRK 1617	Vinil superior para perfil de puertas correplegadizas.	2 piezas
MX67504	BRK 1618	Vinil inferior para perfil de puertas correplegadizas.	2 piezas
MX67505	BRK 1619	Carretilla superior para puertas correplegadizas.	2 piezas
MX67506	BRK 1620	Tope con pivote para primera puerta de sistema correplegadizo.	2 piezas
MX67507	BRK 1621	Bisagra intermedia para armado de sistema plegable.	6 piezas
MX67717	BRK 1626	Seguidor de guía inferior para sistema correplegadizo BRK 1600 (Este seguidor se utiliza en el riel brk1415)	2 piezas
MX66298	BRK 1415-3M	Guía inferior para sistema plegable.	1 pieza
MX66298	BRK 1415-3M	Guía inferior para sistema plegable.	-----

INUEVO!

• Ancho Máximo de Panel: 1000mm

• Alto Máximo de Panel: 3500mm

• Paneles Máximos por lado: 6 paneles.

SISTEMA CORREPLEGADIZO APILABLE BRK 1700

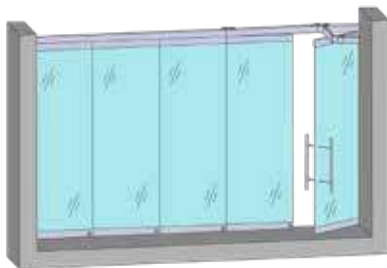

Sistema con una puerta abatible con estacionamiento de paneles perpendiculares al riel.



Izquierda



Derecha

Zona de bahía de apilamiento, contemplada solo en H o 90°, para otra bahía contactar al departamento de Asesoría Técnica.

Pregunta por nuestro servicio de entrega a la medida.

Nota Importante: El ángulo perpendicular que forman los cristales plegados, puede variar dependiendo de la instalación.

EJERCICIO DE UN DESGLOSE PARA UN SISTEMA CORREPLEGADIZO BRK1600 DE 5 PANELES

SKU	CLAVE COMERCIAL	DESCRIPCIÓN	CANTIDAD
MX67497	BRK 1610-5M	Perfil de aluminio para panel correplegadizo inferior y superior de 5 metros de longitud.	2 piezas
MX67496	BRK 1610-3M	Perfil de aluminio para panel correplegadizo inferior y superior de 3 metros de longitud.	-----
MX66312	BRK 1600C2-5M	Riel superior para sistema correplegadizo de 5 metros de longitud.	1 pieza
MX66311	BRK 1600C2-3M	Riel superior para sistema correplegadizo de 3 metros de longitud.	-----
MX66320	BRK 1700C5R	Riel derecho en "Y" para estación de puertas abatibles.	1 pieza
MX66319	BRK 1700C5L	Riel izquierdo en "Y" para estación de puertas abatibles.	-----
MX66321	BRK 1700C6	Riel en "C" para estación de puertas abatibles.	1 pieza
MX67498	BRK 1612	Seguro con perno inferior para sistema correplegadizo.	4 piezas
MX67499	BRK 1613	Cerradura inferior para panel abatible del sistema correplegadizo BRK1600.	1 pieza
MX67500 / MX67512	BRK1614 / BRK 1625	Pivote inferior para puerta abatible (BRK 1614) Si se usa bisagra hidráulica en piso, utilizar inserto para bisagra hidráulica (BRK1625)	1 pieza
MX67501	BRK 1615	Accesorios laterales para panel del sistema correplegadizo.	14 piezas
MX67502	BRK 1616	Accesorios de sujeción internos para puertas correplegadizas.	20 piezas
MX67503	BRK 1617	Vinil superior para perfil de puertas correplegadizas.	2 piezas
MX67504	BRK 1618	Vinil inferior para perfil de puertas correplegadizas.	2 piezas
MX67505	BRK 1619	Carretilla superior para puertas correplegadizas.	8 piezas
MX67506	BRK 1620	Tope con pivote para primera puerta de sistema correplegadizo.	1 pieza
MX67508	BRK 1622	Accesorios laterales para puertas con pivote	3 piezas
MX67507	BRK 1623	Accesorios laterales para puertas con hueco para pivote.	3 piezas

SISTEMA BRK 1800

BRK 1801		
SKU	Características	Precio sugerido al público con IVA
MX66023	Carretilla para sistema apilable, tipo clip. Doble carretilla enbalerada. • Material: Tapas acero inoxidable. • Acabado: Satín.	\$4,130.00

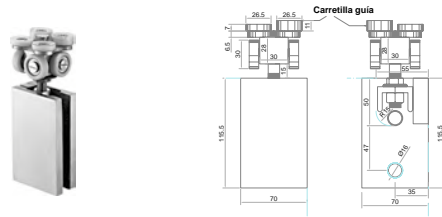

BRK 1802			
SKU	Características	Medidas	Precio sugerido al público con IVA
MX66024	Seguro inferior, con anclaje. • Material: Tapas acero inoxidable. • Acabado: Satín.	3 M	\$1,817.00

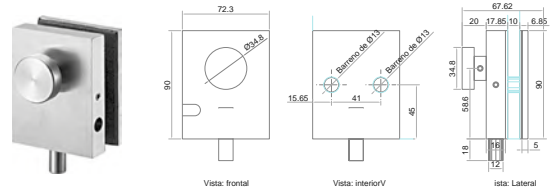

BRK 1803		
SKU	Características	Precio sugerido al público con IVA
MX66025	Seguro inferior, con pasador inferior y lateral para BRK1802. • Material: Tapas acero inoxidable. • Acabado: Satín.	\$1,817.00

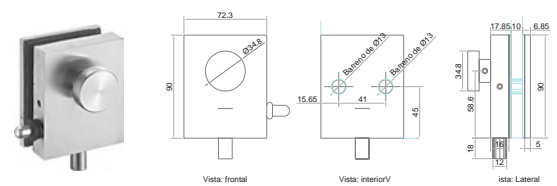

BRK 1805		
SKU	Características	Precio sugerido al público con IVA
MX67233	Tope con pivote para sistema apilable (Sistema 1700 y 1800). • Acabado: Natural.	\$448.00

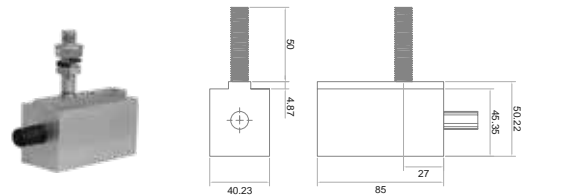

BRK 1600C2			
SKU	Características	Medidas	Precio sugerido al público con IVA
MX66311	Riel superior para sistema correplegado. • Material: Aluminio. • Acabado: Natural.	3 M	\$6,982.00
MX66312		5 M	\$11,639.00

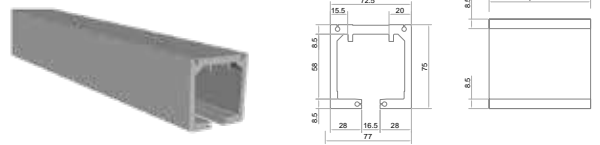

BRK 1700C5L		
SKU	Características	Precio sugerido al público con IVA
MX66319	Riel en "Y" izquierdo para estación de puertas abatibles. • Material: Aluminio. • Acabado: Natural.	\$6,772.00

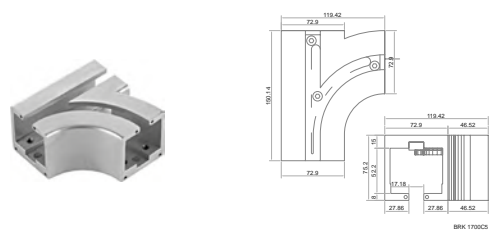

BRK 1700C5R		
SKU	Características	Precio sugerido al público con IVA
MX66320	Riel en "Y" derecho para estación de puertas abatibles. • Material: Aluminio. • Acabado: Natural.	\$6,772.00

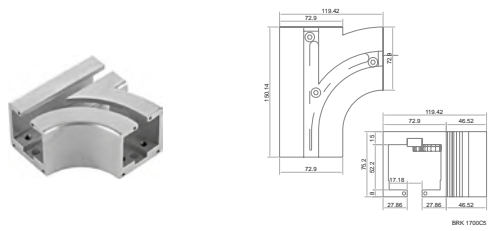

BRK1700C6		
SKU	Características	Precio sugerido al público con IVA
MX66321	Riel en "C" para estación de puertas abatibles. • Material: Aluminio. • Acabado: Natural.	\$4,292.00

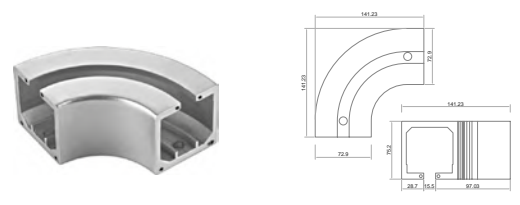

Precios por pieza expresados en pesos mexicanos, los cuales pueden sufrir cambios sin previo aviso. Los precios publicados en este catálogo son precios sugeridos de venta al público con IVA incluido, por lo cual el distribuidor podrá establecer libremente sus precios de reventa. Los productos presentados en este catálogo, pueden ser modificados, derivados de nuestros procesos de innovación y mejora continua. Todos nuestros productos cuentan con garantía. Las presentaciones de venta de nuestros productos (caja, blister, master, corrugado, etc.) pueden cambiar sin previo aviso. Acotaciones en milímetros, se recomienda solicitar ficha técnica y verificar físicamente previo a realizar instalación y perforación.

SISTEMA BRK 1800

BRK 1700C7L / BRK 1700C7R

SKU	Clave Comercial	Características	Lado	Precio sugerido al público con IVA
MX66323	BRK 1700C7L	Riel en "Y" a 135° para estación de puertas apilables. • Material: Aluminio. • Acabado: Satin.	Izquierdo	\$6,759.00
MX66322	BRK 1700C7R		Derecho	\$6,995.00

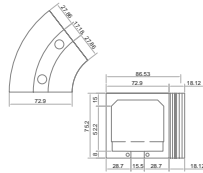
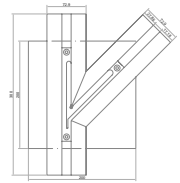
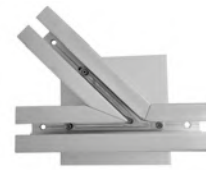

BRK 1700C8

SKU	Características	Precio sugerido al público con IVA
MX66324	Riel en "C" a 135° para estación de puertas apilables. • Material: Aluminio. • Acabado: Satin.	\$4,388.00

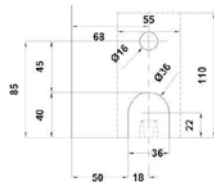

BRK 3010

SKU	Características	Precio sugerido al público con IVA
MX66423	Herraje vertical inferior sin pivote, con sujeción a bisagra hidráulica, compatible con bisagra hidráulica BRK382. • Material: Acero inoxidable. • Acabado: Satin.	\$1,380.00

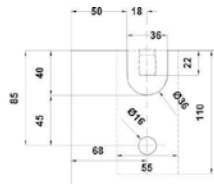

BRK 3020

SKU	Características	Precio sugerido al público con IVA
MX66424	Herraje vertical superior para bisagra hidráulica, sin pivote, sujeción a pivote de giro. • Material: Acero inoxidable. • Acabado: Satin.	\$1,380.00

Aplicación Sugerida:



Datos generales por panel:
Carga máxima por panel = 100 Kg.
Altura máxima por panel = 3500 mm.
Ancho máximo por panel = 1200 mm.

Bahías de aparcamiento

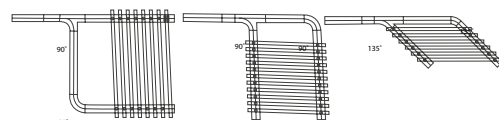

Nota: Pregunta a tu agente de ventas por las uniones para zona de aparcamiento a 135°.

CANCEL DE BAÑO PARA VIDRIO DE 6MM SIN PERFORACIÓN



Características:

- Canceles corredizos para vidrio templado. (Vidrios no incluidos)
- No se requiere perforación a los vidrios para su instalación.
- Fácil instalación. (incluye instructivo).
- Diseño vanguardista.
- No permite que se salga el agua de la regadera al exterior.
- Exclusivamente para vidrios de 6 mm.

Incluye:

- 1 riel superior.
- 1 perfil interior.
- 2 jambas.
- Kit de herrajes.
- Manual de instalación.
- 2 jaladeras.

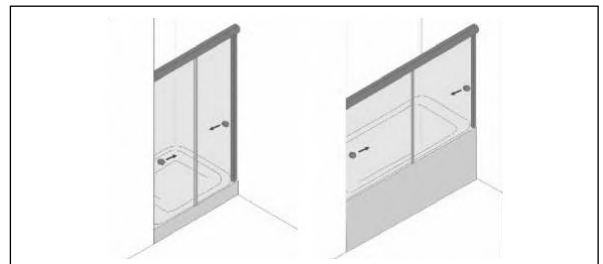

Cancel 6mm sin perforación

SKU	Clave Comercial	Acabado	Ancho	Precio sugerido al público con IVA
MX65122	BRK 981		1.20 M	\$1,520.00
MX65976	BRK 921	Blanco	1.50 M	\$1,594.00
MX65977	BRK 922		2.00 M	\$1,819.00
MX65123	BRK 983		1.20 M	\$1,465.00
MX65978	BRK 923	Natural Mate	1.50 M	\$1,550.00
MX65979	BRK 924		2.00 M	\$1,698.00
MX65980	BRK 925	Hueso B1	1.50 M	\$1,550.00
MX65981	BRK 926		2.00 M	\$1,636.00
MX65124	BRK 987		1.20 M	\$1,623.00
MX65982	BRK 927	Natural Brillante	1.50 M	\$1,652.00
MX65983	BRK 928		2.00 M	\$1,847.00
MX65125	BRK 989	Champagne D100	1.20 M	\$1,623.00
MX65984	BRK 929		1.50 M	\$1,720.00
MX65114	BRK 960	Negro D400	1.20 M	\$1,623.00
MX65116	BRK 962		2.00 M	\$1,880.00

BRK 921 / BRK 923 / BRK 925 / BRK 927 / BRK 929

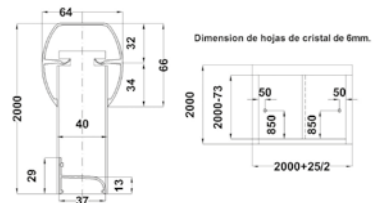

BRK 960 / BRK 981 / BRK 983 / BRK 987 / BRK 989

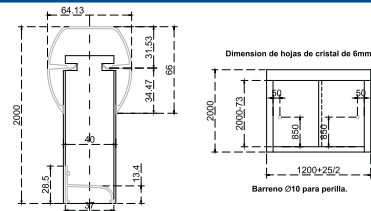

BRK 922 / BRK 924 / BRK 926 / BRK 928 / BRK 962

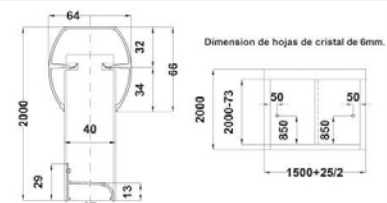

Nota: Pregunta por tonos y acabados especiales.

CANCEL DE BAÑO PARA VIDRIO DE 6MM - 9MM CON PERFORACIÓN



Características:

- Canceles corredizos para vidrio templado (Vidrios no incluidos)
- Requiere perforación a los vidrios para su instalación.
- Fácil instalación (incluye instructivo).
- Diseño vanguardista.
- No permite que salga el agua de la regadera al exterior.
- Se puede hacer esquinado con el BRK980

Incluye:

- 1 riel superior.
- 1 perimetral.
- 2 jaladeras.
- Kit de herrajes.
- Manual de instalación.
- No incluye vidrios.

Cancel 6 mm - 9 mm con perforación

SKU	Clave Comercial	Acabado	Ancho	Vidrio	Precio sugerido al público con IVA
MX65986	BRK 931	Blanco	1.50 M	6 mm	\$2,029.00
MX65987	BRK 932		2.00 M		\$2,277.00
MX65988	BRK 933	Natural Mate	1.50 M		\$1,762.00
MX65989	BRK 934		2.00 M		\$2,199.00
MX65990	BRK 937	Natural Brillante	1.50 M		\$2,029.00
MX65975	BRK 938		2.00 M		\$2,341.00
MX65112	BRK 939	Champagne D100	1.50 M		\$2,029.00
MX65113	BRK 940		2.00 M		\$2,277.00
MX65119	BRK 972	Negro D400	1.50 M		\$2,029.00
MX65120	BRK 973		2.00 M		\$2,277.00
MX65991	BRK 941	Blanco	1.50 M		\$2,067.00
MX65992	BRK 942		2.00 M		\$2,233.00
MX65993	BRK 943	Natural Mate	1.50 M	\$2,067.00	
MX65994	BRK 944		2.00 M	\$2,153.00	
MX65995	BRK 947	Natural Brillante	1.50 M	\$2,090.00	
MX65996	BRK 948		2.00 M	\$2,309.00	
MX65997	BRK 949	Champagne D100	1.50 M	\$2,067.00	
MX65998	BRK 950		2.00 M	\$2,388.00	
MX65117	BRK 968	Negro D400	1.50 M	\$2,029.00	
MX65118	BRK 969		2.00 M	\$2,394.00	

Detalle de carretilla con perforación.

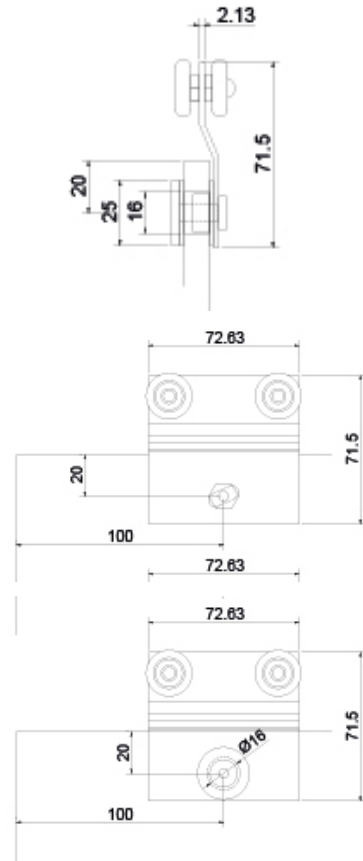

Nota: Pregunta por tonos y acabados especiales.

BRK 990 SISTEMA PARA CANCELES CORREDIZOS

Sistema para cancelas corredizas de 6 mm y 9 mm.

Este sistema permite adaptarse a sujeción y perforación.

Incluye:

- Riel superior.
- Vista redonda.
- Carretilas adaptables.
- Perilla.
- Jambas perimetrales.

Material: Aluminio.

Acabados: Negro mate, Blanco, Natural, Natural Brillante



Escanea para video de instalación



Escanea para manual de instalación

Cancel BRK 990				
SKU	Clave Comercial	Acabado	Ancho	Precio sugerido al público con IVA
MX67311	BRK 991	Blanco	1.50 M	\$1,903.00
MX67315	BRK 992		2.00 M	\$2,061.00
MX67309	BRK 993	Natural	1.50 M	\$1,842.00
MX67313	BRK 994		2.00 M	\$1,989.00
MX67310	BRK 995	Negro Mate	1.50 M	\$1,903.00
MX67314	BRK 996		2.00 M	\$2,214.00
MX67308	BRK 997	Natural Brillante	1.50 M	\$1,903.00
MX67312	BRK 998		2.00 M	\$2,214.00



¡NUEVO!

BRK 3940 CANCEL DE BAÑO FIJO - CORREDIZO

Cancel de baño Fijo - Corredizo para cristal de 8 a 10mm.

Medida: 1.5 y 2 metros

Incluye:

- Carretilas circulares.
- Riel Superior.
- Perilla tipo uñero.
- Soportes de montaje.
- Topes
- Guía.

Acabados: Cromo, Satín, Negro.

Cancel BRK 3940					
SKU	Clave Comercial	Características	Acabado	Ancho	Precio sugerido al público con IVA
MX67521	BRK 3940A	Cancel de baño	Cromo	1.50 M	\$1,668.00
MX67522	BRK 3940B	Cancel de baño		2.00 M	\$1,934.00
MX67523	BRK3945	Accesorio tipo escuadra para armado de cancel a 90°		N/A	\$88.00
MX67589	BRK 3940A	Cancel de baño	Satín	1.50 M	\$1,726.00
MX67590	BRK 3940B	Cancel de baño		2.00 M	\$1,934.00
MX67591	BRK3945	Accesorio tipo escuadra para armado de cancel a 90°		N/A	\$88.00
MX67592	BRK 3940A	Cancel de baño	Negro Mate	1.50 M	\$1,668.00
MX67593	BRK 3940B	Cancel de baño		2.00 M	\$1,934.00
MX67594	BRK3945	Accesorio tipo escuadra para armado de cancel a 90°		N/A	\$88.00



Precios por pieza expresados en pesos mexicanos, los cuales pueden sufrir cambios sin previo aviso. Los precios publicados en este catálogo son precios sugeridos de venta al público con IVA incluido, por lo cual el distribuidor podrá establecer libremente sus precios de reventa. Los productos presentados en este catálogo, pueden ser modificados, derivados de nuestros procesos de innovación y mejora continua. Todos nuestros productos cuentan con garantía. Las presentaciones de venta de nuestros productos (caja, blister, master, corrugado, etc.) pueden cambiar sin previo aviso. Acotaciones en milímetros, se recomienda solicitar ficha técnica y verificar físicamente previo a realizar instalación y perforación.

SISTEMA SUSPENDIDO



Sistema suspendido para puertas correderas para cristal de 10 mm.

- Material: Acero inoxidable
- Acabado: Satin.

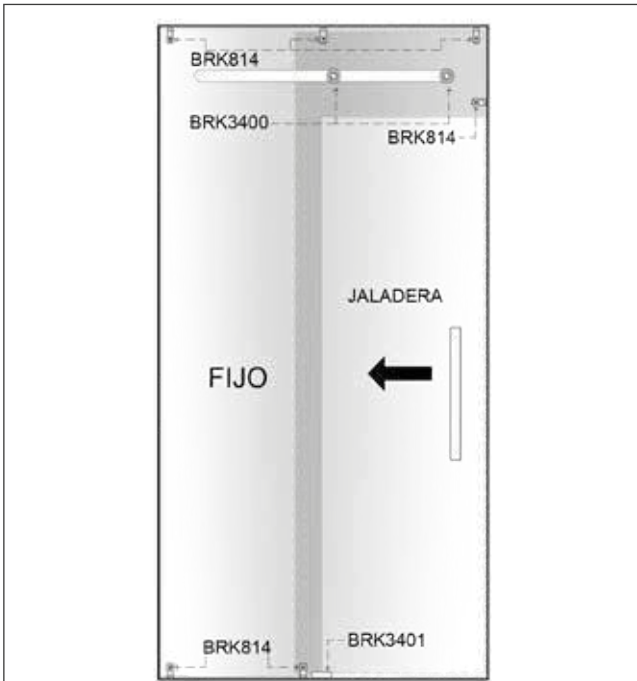
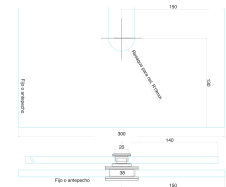

BRK 3400		
SKU	Características	Precio sugerido al público con IVA
MX65758	Carretilla para sistema suspendido de puertas correderas.	\$637.00



BRK 3401		
SKU	Características	Precio sugerido al público con IVA
MX65759	Tope inferior fijo reversible.	\$271.00

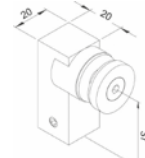
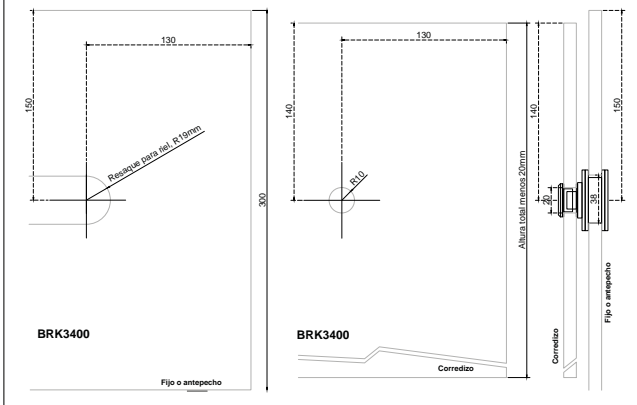

BRK 814		
SKU	Características	Precio sugerido al público con IVA
MX65940	Conector muro-vidrio a 90° soporte cuadrado. Para vidrio templado de 8 a 10 mm. • Material: Acero inoxidable. • Acabado: Satin.	\$428.00

Nota: Si deseas un acabado especial acércate a tu agente de ventas para más información.

BRK 512		
SKU	Características	Precio sugerido al público con IVA
MX65905	Bisagra muro-vidrio, doble acción, para 25 kg. El cristal necesita resaque para su fijación. Para puertas de cristal templado de 8 a 12 mm. • Material: Acero Inoxidable. • Acabado: Satín.	\$338.00

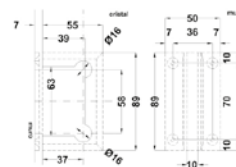

BRK 513		
SKU	Características	Precio sugerido al público con IVA
MX65906	Bisagra muro-vidrio, desfasada doble acción, para 25 kg. El cristal necesita resaque para su fijación. Para puertas de cristal templado de 8 a 12 mm. • Material: Acero Inoxidable. • Acabado: Satín.	\$437.00



BRK 514		
SKU	Características	Precio sugerido al público con IVA
MX65907	Bisagra vidrio - vidrio a 90°. Doble acción, para 25 Kg. Para puertas de cristal templado de 8 a 10 mm. • Material: Acero inoxidable. • Acabado: Satín.	\$712.00

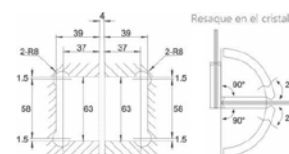

BRK 516		
SKU	Características	Precio sugerido al público con IVA
MX65908	Bisagra vidrio - vidrio a 135°. Doble acción, para 25 Kg. Para puertas de cristal templado de 8 a 12 mm. • Material: Acero inoxidable. • Acabado: Satín.	\$559.00

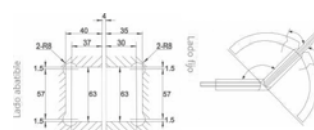

BRK 518		
SKU	Características	Precio sugerido al público con IVA
MX65909	Bisagra vidrio-vidrio a180°, doble acción, para 25 kg. El cristal necesita resaque para su fijación. Para puertas de cristal templado de 8 a 12 mm. • Material: Acero Inoxidable. • Acabado: Satín.	\$628.00



BRK 532			
SKU	Características	Acabado	Precio sugerido al público con IVA
MX65061	Bisagra cuadrada sin bisel muro-vidrio, doble acción, para 25kg. El cristal necesita resaque para su fijación. Para puertas de cristal templado de 8-12mm.	Satín	\$399.00
MX65060		Cromo	\$399.00

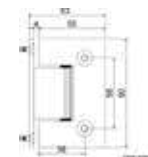

BRK 533			
SKU	Características	Acabado	Precio sugerido al público con IVA
MX65911	Bisagra cuadrada sin bisel muro-vidrio, desfasada doble acción, para 25 kg. El cristal necesita resaque para su fijación. Para puertas de cristal templado de 8 a 12 mm.	Satín	\$327.00
MX65910		Cromo	\$669.00

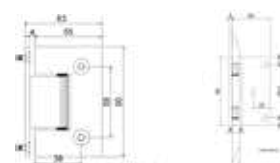

BRK 534			
SKU	Características	Acabado	Precio sugerido al público con IVA
MX65062	Bisagra cuadrada sin bisel vidrio - vidrio a 90°. Doble acción, para 25 Kg. Para puertas de cristal templado de 8 a 10 mm.	Satín	\$511.00
MX65999	• Material: Acero Inoxidable	Cromo	\$609.00

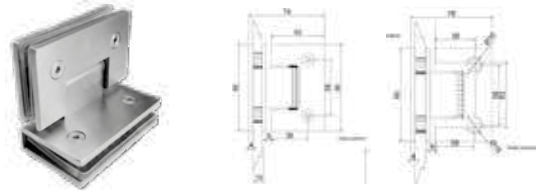

BRK 536			
SKU	Características	Acabado	Precio sugerido al público con IVA
MX65912	Bisagra a 135° cuadrada, sin bisel vidrio-vidrio, doble acción, para 25kg. El cristal necesita resaque para su fijación. Para puertas de cristal templado de 8 a 12mm.	Cromo	\$1,029.00
	• Material: Acero Inoxidable.		



BRK 538			
SKU	Características	Acabado	Precio sugerido al público con IVA
MX65064	Bisagra cuadrada sin bisel vidrio-vidrio a 180°, doble acción, para 25 kg. El cristal necesita resaque para su fijación. Para puertas de cristal templado de 8 a 12 mm.	Satín	\$779.00
MX65063	• Material: Acero Inoxidable.	Cromo	\$899.00

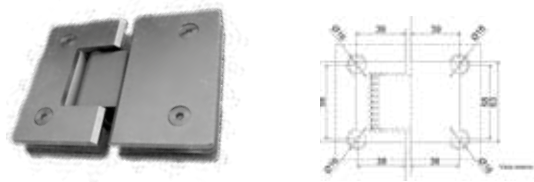

BRK 710A			
SKU	Características	Acabado	Precio sugerido al público con IVA
MX65924	Bisagra de vibel doble acción, para 30 Kg. Fijación a piso y techo. Para puertas de cristal templado de 8 a 12 mm.	Satín	\$721.00
MX65923	• Material: Latón.	Cromo	\$721.00

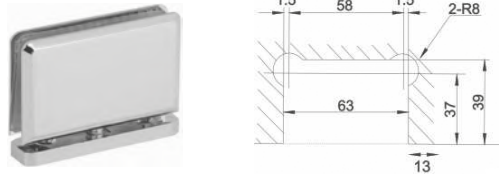

BRK 712			
SKU	Características	Acabado	Precio sugerido al público con IVA
MX65926	Bisagra muro - vidrio, doble acción, para 25 Kg. Fijación a muro. Para puertas de cristal templado de 8 a 12 mm.	Satín	\$525.00
MX65925	• Material: Latón.	Cromo	\$525.00

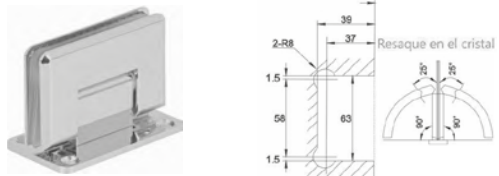

BRK 713			
SKU	Características	Acabado	Precio sugerido al público con IVA
MX65928	Bisagra muro - vidrio, desfasada doble acción, para 25 Kg. Para puertas de cristal templado de 8 a 12 mm.	Satín	\$582.00
MX65927	• Material: Latón.	Cromo	\$582.00

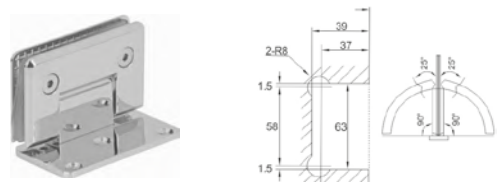

BRK 714			
SKU	Características	Acabado	Precio sugerido al público con IVA
MX65930	Bisagra vidrio - vidrio a 90°. Doble acción, para 25 Kg. Para puertas de cristal templado de 8 mm.	Satín	\$980.00
MX65929	• Material: Latón.	Cromo	\$998.00

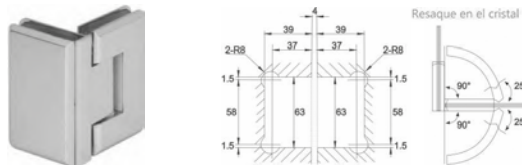

BRK 716			
SKU	Características	Acabado	Precio sugerido al público con IVA
MX65932	Bisagra vidrio - vidrio a 135°. Doble acción, para 25 Kg. Para puertas de cristal templado de 8 a 12 mm.	Satín	\$998.00
MX65931	• Material: Latón.	Cromo	\$998.00

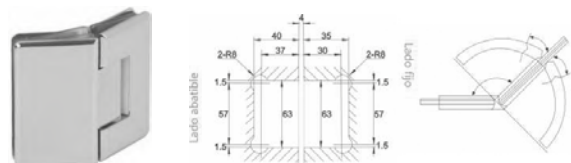

BRK 718			
SKU	Características	Acabado	Precio sugerido al público con IVA
MX65934	Bisagra vidrio - vidrio a 180°. Doble acción, para 25 Kg. Para puertas de cristal templado de 8 a 12 mm.	Satín	\$908.00
MX65933	• Material: Latón.	Cromo	\$998.00

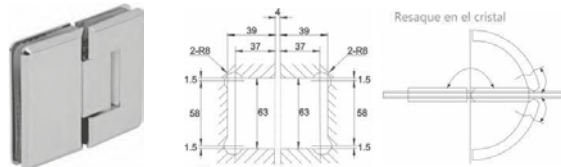

BRK 719		
SKU	Características	Precio sugerido al público con IVA
MX65935	Bisagra videl doble acción, Fijación a entrepaño de vidrio. Para puertas de cristal templado de 8 a 12 mm. • Material: Acero Inoxidable. • Acabado: Satín.	\$1,703.00

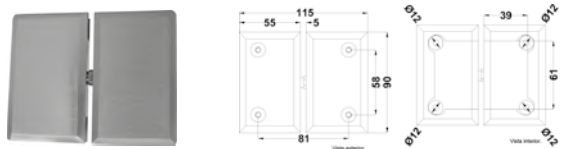

BRK 720			
SKU	Características	Acabado	Precio sugerido al público con IVA
MX65936	Bisagra para baño doble puerta con costilla de cristal	Satín	\$1,532.00
MX65074	• Material: Latón.	Cromo	\$1,532.00



BRK 810		
SKU	Características	Precio sugerido al público con IVA
MX65937	Bisagra muro-vidrio soporte redondo. Fijación a muro. Para 15 Kg. Para vidrio templado de 8 a 12 mm. • Material: Acero inoxidable. • Acabado: Satín. • Perforación: 12mm.	\$864.00



BRK 812		
SKU	Características	Precio sugerido al público con IVA
MX65938	Bisagra vidrio-vidrio a 180° soporte cuadrado. Para 25 Kg. Para vidrio templado de 8 a 12 mm. • Material: Acero inoxidable. • Acabado: Satín. • Perforación: 12mm.	\$1,436.00



BRK 813		
SKU	Características	Precio sugerido al público con IVA
MX65939	Conector vidrio - vidrio. Soporte cuadrado a 180°. Para vidrio templado de 8 a 10 mm. • Material: Acero Inoxidable. • Acabado: Satín.	\$513.00



BRK 3712		
SKU	Características	Precio sugerido al público con IVA
MX66418	Bisagra muro vidrio peso max. 25 kg. • Material: Acero inoxidable. • Acabado: Satín.	\$1,699.00

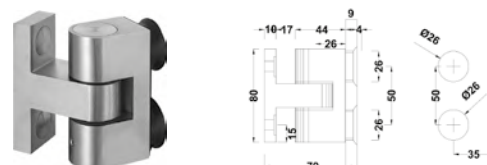

Aplicaciones Sugeridas:

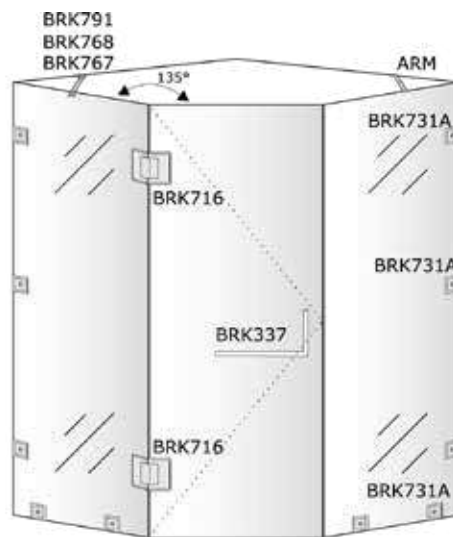
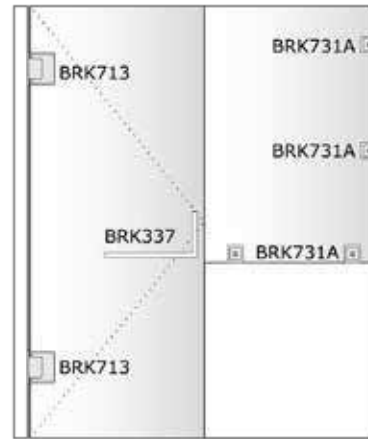
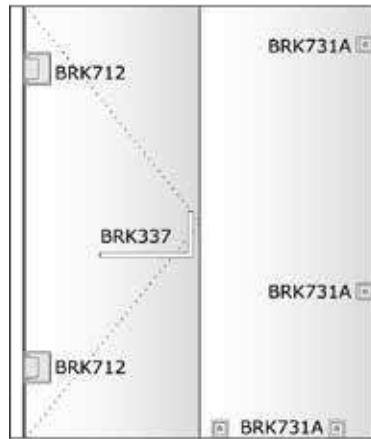

Doble abatible

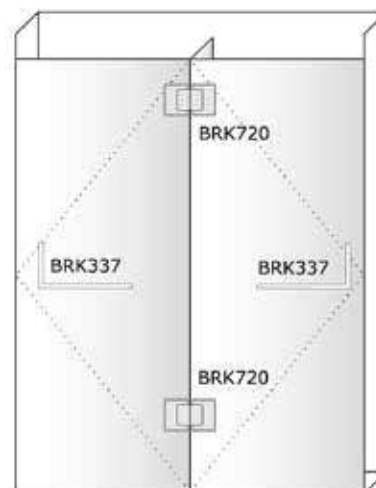
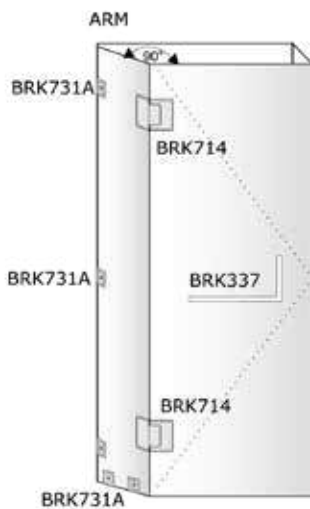

Nota: Diagramas de simulación para acomodo de los herrajes para baño.

Notas importantes: El tubo de 1" (BRK1321) se vende por separado.

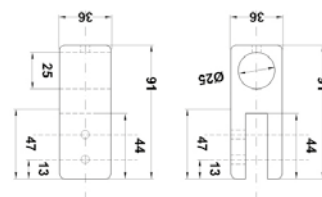
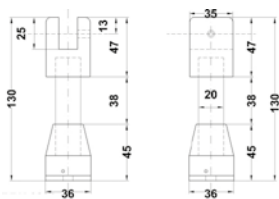

BRK 3801		
SKU	Características	Precio sugerido al público con IVA
MX66434	<p>Soporte redondo para panel de vidrio con sujeción a piso 8 - 12 mm.</p> <ul style="list-style-type: none"> • Material: Acero inoxidable. • Acabado: Satín. 	\$1,251.00

BRK 3802		
SKU	Características	Precio sugerido al público con IVA
MX66872	<p>Conector redondo vidrio a tubo. Para tubo de 1".</p> <ul style="list-style-type: none"> • Material: Acero inoxidable. • Acabado: Satín. 	\$901.00

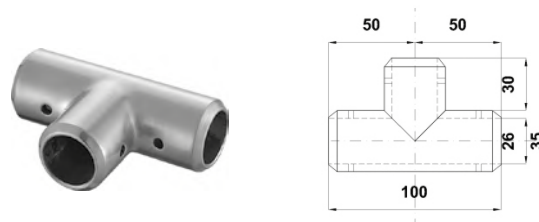
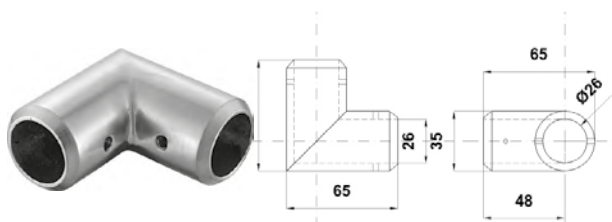

BRK 3803		
SKU	Características	Precio sugerido al público con IVA
MX66435	<p>Conector redondo para doble tubo a 90°. Para tubo de 1".</p> <ul style="list-style-type: none"> • Material: Acero inoxidable. • Acabado: Satín. 	\$618.00

BRK 3804		
SKU	Características	Precio sugerido al público con IVA
MX66436	<p>Conector "T" redondo para tubo de 1".</p> <ul style="list-style-type: none"> • Material: Acero inoxidable. • Acabado: Satín. 	\$637.00



BRK 3035		
SKU	Características	Precio sugerido al público con IVA
MX66437	<p>Seguro vidrio - vidrio con resaque e indicador de posición. Apertura hacia afuera.</p> <ul style="list-style-type: none"> • Material: Acero inoxidable. • Acabado: Satín. 	\$1,751.00

BRK 3035A		
SKU	Características	Precio sugerido al público con IVA
MX66904	<p>Seguro vidrio - vidrio con resaque e indicador de posición. Apertura hacia adentro.</p> <ul style="list-style-type: none"> • Material: Acero inoxidable. • Acabado: Satín. 	\$1,751.00

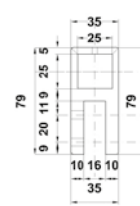
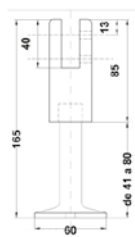

BRK 3806		
SKU	Características	Precio sugerido al público con IVA
MX66438	<p>Soporte cuadrado para panel de vidrio con sujeción a piso 8-12mm.</p> <ul style="list-style-type: none"> • Material: Acero inoxidable. • Acabado: Satín. 	\$1,565.00

BRK 3807		
SKU	Características	Precio sugerido al público con IVA
MX66439	<p>Conector cuadrado vidrio a tubo cuadrado, para tubo de 1".</p> <ul style="list-style-type: none"> • Material: Acero inoxidable. • Acabado: Satín. 	\$1,002.00

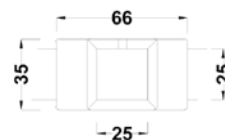
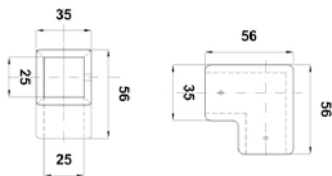

BRK 3808		
SKU	Características	Precio sugerido al público con IVA
MX66440	<p>Conector cuadrado a 90°, para tubo cuadrado de 1".</p> <ul style="list-style-type: none"> • Material: Acero inoxidable. • Acabado: Satín. 	\$769.00

BRK 3809		
SKU	Características	Precio sugerido al público con IVA
MX66441	<p>Conector "T", para tubo cuadrado de 1".</p> <ul style="list-style-type: none"> • Material: Acero inoxidable. • Acabado: Satín. 	\$1,066.00

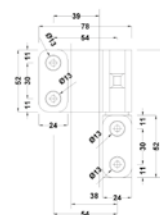
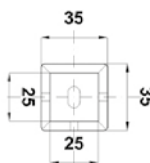

BRK 3810		
SKU	Características	Precio sugerido al público con IVA
MX66442	<p>Conector con fijación a muro, para tubo cuadrado de 1".</p> <ul style="list-style-type: none"> • Material: Acero inoxidable. • Acabado: Satín. 	\$517.00

BRK 3811L		
SKU	Características	Precio sugerido al público con IVA
MX66443	<p>Bisagra derecha base cuadrada de traslape vidrio - vidrio.</p> <ul style="list-style-type: none"> • Material: Acero inoxidable. • Acabado: Satín. 	\$1,460.00

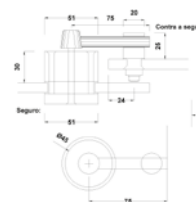
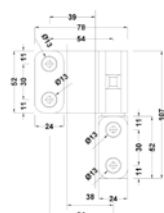

BRK 3811R		
SKU	Características	Precio sugerido al público con IVA
MX66444	<p>Bisagra izquierda base cuadrada de traslape vidrio - vidrio.</p> <ul style="list-style-type: none"> • Material: Acero inoxidable. • Acabado: Satín. 	\$1,460.00

BRK 3812		
SKU	Características	Precio sugerido al público con IVA
MX66445	<p>Seguro vidrio - vidrio con traslape y perforación a vidrio con indicador de posición. Solo funciona con BRK 3811.</p> <ul style="list-style-type: none"> • Material: Acero inoxidable. • Acabado: Satín. 	\$950.00

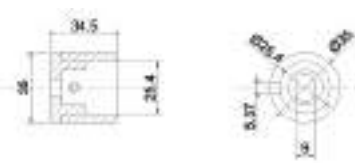
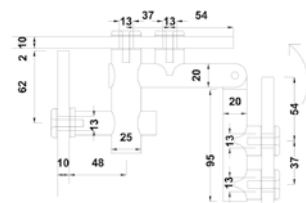

BRK 3813		
SKU	Características	Precio sugerido al público con IVA
MX66446	<p>Bisagra a 2 vidrios fijos y uno abatible para puerta de vidrio.</p> <ul style="list-style-type: none"> • Material: Acero inoxidable. • Acabado: Satín. 	\$2,158.00

BRK 3814		
SKU	Características	Precio sugerido al público con IVA
MX66447	<p>Conector redondo con fijación a muro. Para tubo de 1".</p> <ul style="list-style-type: none"> • Material: Acero inoxidable. • Acabado: Satín. 	\$392.00

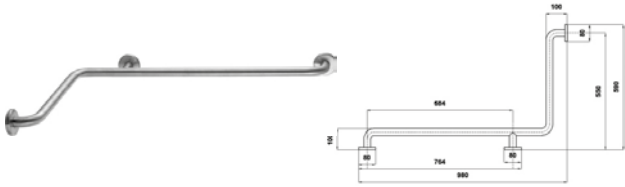

BRK 3819		
SKU	Características	Precio sugerido al público con IVA
MX66448	Barra estabilizadora 90° para tinta. Regadera 32 mm. • Material: Acero inoxidable. • Acabado: Satín.	\$2,581.00



BRK 3820		
SKU	Características	Precio sugerido al público con IVA
MX66449	Barra estabilizadora 135° para tinta. Regadera 25.4 mm. • Material: Acero inoxidable. • Acabado: Satín.	\$1,385.00

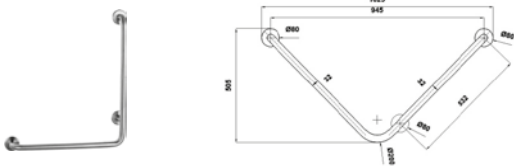

BRK 3821L		
SKU	Características	Precio sugerido al público con IVA
MX66450	Barra estabilizadora 90° para baño 32 mm, izquierda. • Material: Acero inoxidable. • Acabado: Satín.	\$2,221.00

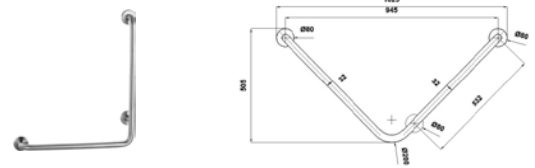

BRK 3821R		
SKU	Características	Precio sugerido al público con IVA
MX66451	Barra estabilizadora 90° para baño 32 mm, derecha. • Material: Acero inoxidable. • Acabado: Satín.	\$2,167.00

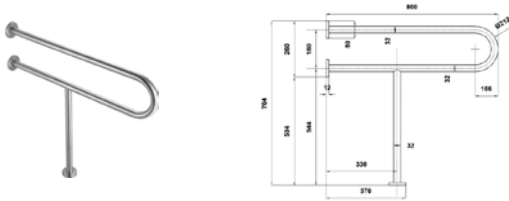

BRK 3822		
SKU	Características	Precio sugerido al público con IVA
MX66452	Barra estabilizadora "T+U" a 90° para lavabo 32 mm. • Material: Acero inoxidable. • Acabado: Satín.	\$3,254.00

COMPROMISO DE CALIDAD EN TODOS NUESTROS PRODUCTOS Y SERVICIOS

Diagrama herrajes para baño cuadrado



Diagrama herrajes para baño redondo



Nota: Diagramas de simulación para acomodo de los herrajes para mamparas.

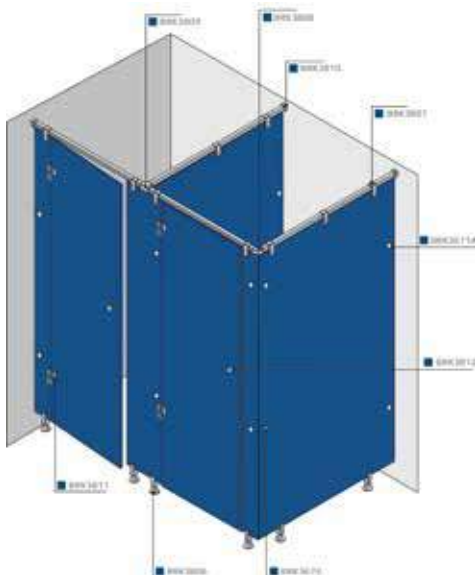
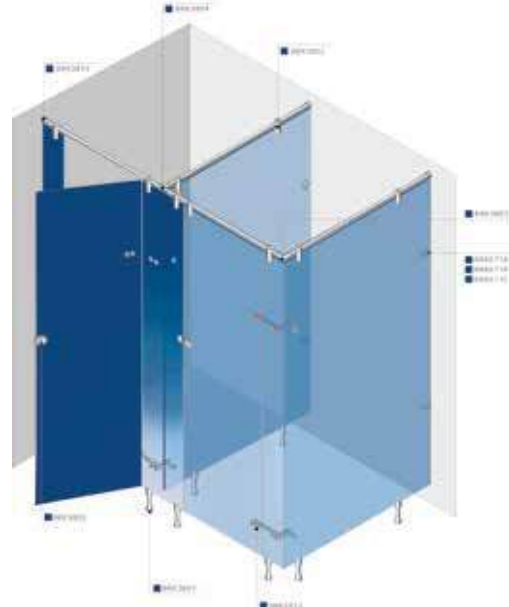
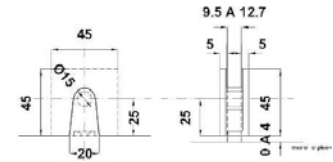
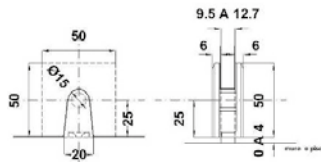

BRK 731A			
SKU	Características	Material Acabado	Precio sugerido al público con IVA
MX66092	Clip biselado para vidrio fijo con resaque.	Acero Inoxidable / Satín	\$208.00
MX66091	Para vidrio templado de 10 a 12 mm.	Latón / Cromo	\$232.00

BRK 731B			
SKU	Características	Material Acabado	Precio sugerido al público con IVA
MX66094	Clip cuadrado para cristal fijo con resaque. Para vidrio templado de 10 a 12 mm.	Acero Inoxidable / Satín	\$145.00
MX66093		Latón / Cromo	\$163.00

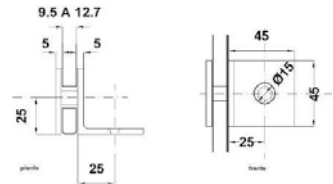
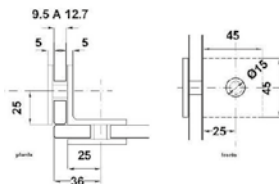

BRK 732			
SKU	Características	Material Acabado	Precio sugerido al público con IVA
MX66096	Clip vidrio-vidrio a 90°. Para vidrio templado de 10 a 12 mm. El vidrio requiere perforación.	Acero Inoxidable / Satín	\$296.00
MX66095		Latón / Cromo	\$305.00

BRK 733			
SKU	Características	Material Acabado	Precio sugerido al público con IVA
MX66098	Clip para vidrio fijo a 90° se fija a muro. Para vidrio templado de 10 a 12 mm. El vidrio requiere perforación.	Acero Inoxidable / Satín	\$220.00
MX66097		Latón / Cromo	\$223.00

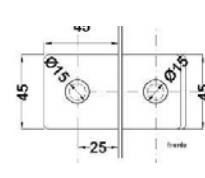
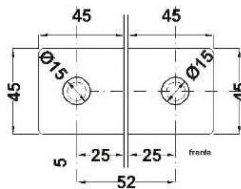

BRK 734			
SKU	Características	Material Acabado	Precio sugerido al público con IVA
MX66100	Clip vidrio-vidrio a 180°. Para vidrio templado de 10 a 12 mm. El vidrio requiere perforación.	Acero Inoxidable / Satín	\$294.00
MX66099		Latón / Cromo	\$318.00

BRK 736			
SKU	Características	Material Acabado	Precio sugerido al público con IVA
MX66102	Clip vidrio-vidrio a 135°. Para vidrio templado de 10 mm a 12 mm. El vidrio requiere perforación.	Acero Inoxidable / Satín	\$318.00
MX66101		Latón / Cromo	\$318.00

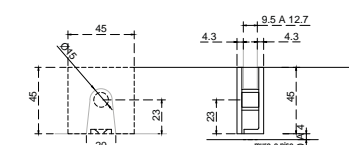
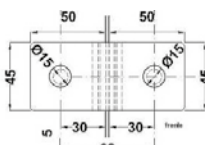

BRK 738			
SKU	Características	Material Acabado	Precio sugerido al público con IVA
MX66104	Clip vidrio-vidrio con porta costilla. Para vidrio templado de 10 mm a 12 mm. El vidrio requiere perforación.	Acero Inoxidable / Satín	\$434.00
MX66103		Latón / Cromo	\$434.00

BRK 741C		
SKU	Características	Precio sugerido al público con IVA
MX66105	Clip o conector para cristal. Clip cuadrado muro vidrio. • Material: Latón. • Acabado: Satín.	\$180.00

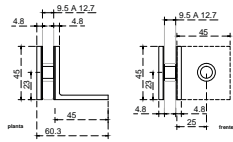

BRK 743C		
SKU	Características	Precio sugerido al público con IVA
MX66106	Clip o conector para cristal. Clip para muro vidrio 90°. • Material: Latón. • Acabado: Satín.	\$214.00

PARA MÁS INFORMACIÓN VISITA NUESTRO SITIO WEB



www.bruken.com.mx

CLIPS PARA ENTREPAÑOS

BRK 751			
SKU	Características	Acabado	Precio sugerido al público con IVA
MX66047	Clip para entrepaño o para vidrio fijo de 8-10 mm. Sin resaque.	Satín	\$37.00
MX66046	• Material: Zamac.	Cromo	\$37.00

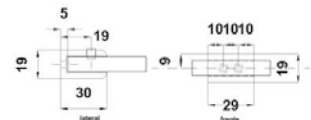

BRK 752			
SKU	Características	Acabado	Precio sugerido al público con IVA
MX66049	Clip para entrepaño o para vidrio fijo de 8-10 mm. Sin resaque.	Satín	\$56.00
MX66048	• Material: Zamac.	Cromo	\$53.00

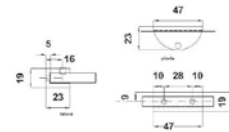

BRK 753			
SKU	Características	Acabado	Precio sugerido al público con IVA
MX66051	Clip para entrepaño o para vidrio fijo de 8-10 mm. Sin resaque.	Satín	\$65.00
MX66050	• Material: Zamac.	Cromo	\$62.00

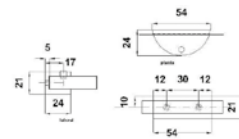

BRK 754			
SKU	Características	Acabado	Precio sugerido al público con IVA
MX66053	Clip para entrepaño o para vidrio fijo de 8-10 mm. Sin resaque.	Satín	\$35.00
MX66052	• Material: Zamac.	Cromo	\$31.00

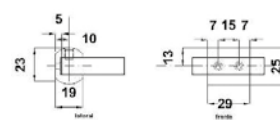

BRK 756			
SKU	Características	Acabado	Precio sugerido al público con IVA
MX66055	Clip para entrepaño o para vidrio fijo de 8-10 mm. Sin resaque.	Satín	\$153.00
MX66054	• Material: Latón.	Cromo	\$168.00

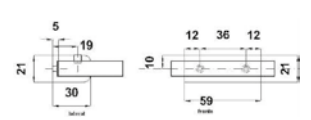

Precios por pieza expresados en pesos mexicanos, los cuales pueden sufrir cambios sin previo aviso. Los precios publicados en este catálogo son precios sugeridos de venta al público con IVA incluido, por lo cual el distribuidor podrá establecer libremente sus precios de reventa. Los productos presentados en este catálogo, pueden ser modificados, derivados de nuestros procesos de innovación y mejora continua. Todos nuestros productos cuentan con garantía. Las presentaciones de venta de nuestros productos (caja, blister, master, corrugado, etc.) pueden cambiar sin previo aviso. Acotaciones en milímetros, se recomienda solicitar ficha técnica y verificar físicamente previo a realizar instalación y perforación.

BRK 757										
SKU	Características	Medidas						Acabado	Precio sugerido al público con IVA	
		A	B	C	D	E	F			G
MX66057	Clip "Pelicano" grande para entrepaño o para vidrio de 4 a 20 mm. • Material: Zamac.	105	65	14	45	8-20	20	76	Satín	\$263.00
MX66056									Cromo	\$296.00

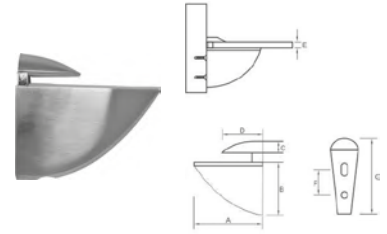

BRK 758										
SKU	Características	Medidas						Acabado	Precio sugerido al público con IVA	
		A	B	C	D	E	F			G
MX66059	Clip "Pelicano" mediano para entrepaño o para vidrio de 4 a 20 mm. • Material: Zamac.	75	49	11	32	4-20	17	58	Satín	\$153.00
MX66058									Cromo	\$173.00

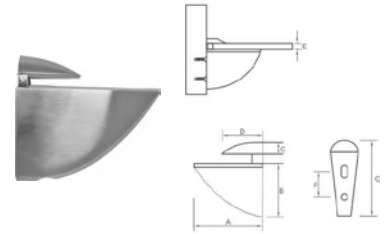

BRK 759										
SKU	Características	Medidas						Acabado	Precio sugerido al público con IVA	
		A	B	C	D	E	F			G
MX66061	Clip "Pelicano" chico para entrepaño o para vidrio de 4 a 20 mm. • Material: Zamac.	55	42	9	23.5	4-20	13	48	Satín	\$105.00
MX66060									Cromo	\$105.00

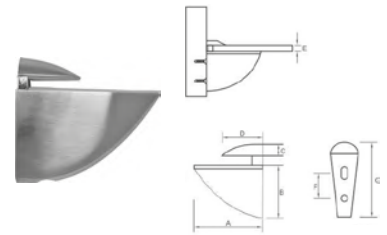

SÍGUENOS EN NUESTRAS REDES SOCIALES

[@HerrajesBruken](#)
 [@HerrajesBruken](#)
 [HerrajesBruken](#)
 [@HerrajesBruken](#)



BRK 2712		
SKU	Características	Precio sugerido al público con IVA
MX65901	Bisagra muro - vidrio, doble acción, para 25 Kg. Fijación a muro. Para puertas de cristal templado de 8 a 12 mm. • Material: Latón • Acabado: ORB	\$551.00

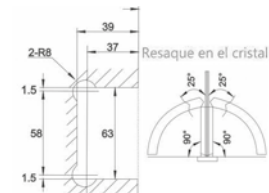

BRK 2713		
SKU	Características	Precio sugerido al público con IVA
MX65902	Bisagra muro - vidrio, desfasada doble acción, para 25 Kg. Para puertas de cristal templado de 8 a 12 mm. • Material: Latón • Acabado: ORB	\$573.00

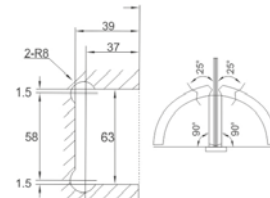

BRK 2714		
SKU	Características	Precio sugerido al público con IVA
MX65903	Bisagra vidrio - vidrio a 90°. Doble acción, para 25 Kg. Para puertas de cristal templado de 8 a 10 mm. • Material: Latón • Acabado: ORB	\$892.00

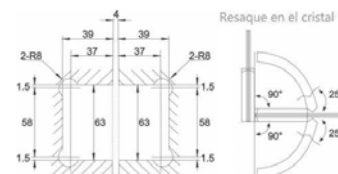

BRK 2718		
SKU	Características	Precio sugerido al público con IVA
MX65904	Bisagra vidrio - vidrio a 180°. Doble acción, para 25 Kg. Para puertas de cristal templado de 8 a 12 mm. • Material: Latón • Acabado: ORB	\$843.00

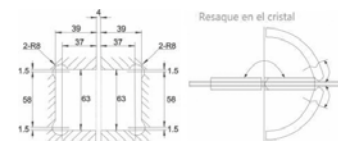

BRK 2731B		
SKU	Características	Precio sugerido al público con IVA
MX66027	Clip cuadrado para cristal fijo con resaque. Para vidrio templado de 10 a 12 mm. • Material: Latón • Acabado: ORB	\$177.00

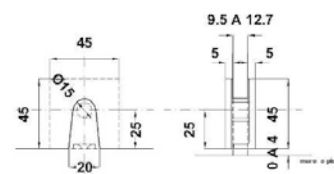

BRK 2732		
SKU	Características	Precio sugerido al público con IVA
MX66028	Clip vidrio-vidrio a 90°. Para vidrio templado de 10 a 12 mm. El vidrio requiere perforación. • Material: Latón • Acabado: ORB	\$296.00

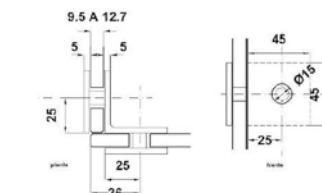

BRK 2733		
SKU	Características	Precio sugerido al público con IVA
MX66029	Clip para vidrio fijo a 90° a muro. Para vidrio templado de 10 a 12 mm. El vidrio requiere perforación. • Material: Latón • Acabado: ORB	\$223.00

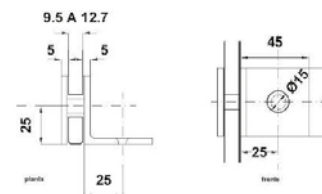

BRK 2734		
SKU	Características	Precio sugerido al público con IVA
MX66030	Clip vidrio-vidrio a 180°. Para vidrio templado de 10 a 12 mm. El vidrio requiere perforación. • Material: Latón • Acabado: ORB	\$296.00

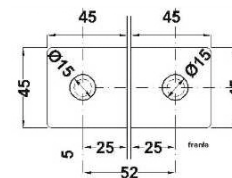

BRK 2738		
SKU	Características	Precio sugerido al público con IVA
MX66031	Clip vidrio-vidrio con porta costilla. Para vidrio templado de 10 a 12 mm. El vidrio requiere perforación. • Material: Latón • Acabado: ORB	\$533.00

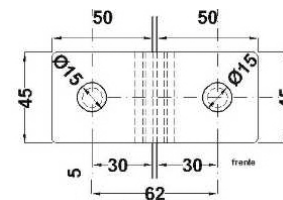

BRK 2233		
SKU	Características	Precio sugerido al público con IVA
MX66237	Perilla para puerta de 6 mm a 10 mm. Necesita perforación para su instalación. • Material: Latón • Acabado: ORB	\$248.00

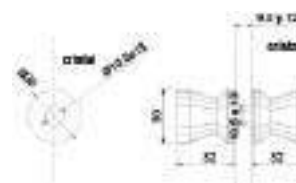

BRK 2225		
SKU	Características	Precio sugerido al público con IVA
MX66238	Perilla para puerta de 6 mm a 10 mm. Necesita perforación para su instalación. • Material: Latón • Acabado: ORB	\$248.00

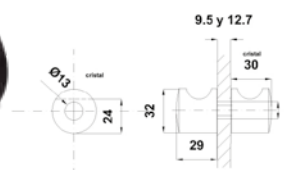

BRK 2334								
SKU	Características	Formato	Medida					Precio sugerido al público con IVA
			D	A	H	R	Ø	
MX66174	Jaladara tipo "C" • Material: Acero Inoxidable. • Acabado: ORB	19X170	19	150	50	35	12	\$359.00
MX66175	Jaladara tipo "C" • Material: Acero Inoxidable. • Acabado: ORB	19X200	19	200	65	35	12	\$359.00



BRK 2337		
SKU	Características	Precio sugerido al público con IVA
MX66176	Jaladera con toallero de 45 cm de centro a centro y jaladera corta de 20 cm de centro a centro. • Material: Acero inoxidable. • Acabado: ORB	\$597.00

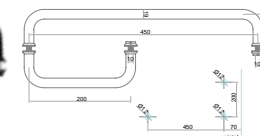

BRK 2221		
SKU	Características	Precio sugerido al público con IVA
MX66236	Perilla para puerta de 6 mm a 10 mm. Necesita perforación para su instalación. • Material: Latón • Acabado: ORB	\$216.00

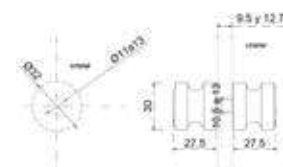



BRK 010NM		
SKU	Características	Precio sugerido al público con IVA
MX67191	<p>Herraje inferior. Sujeción a bisagra hidráulica.</p> <ul style="list-style-type: none"> • Material cubierta: Acero inoxidable. • Material interior: Aluminio. • Acabado: Negro Mate. • Medida fija: 47 ó 60 mm (de acuerdo a orientación de pieza interior) 	\$430.00

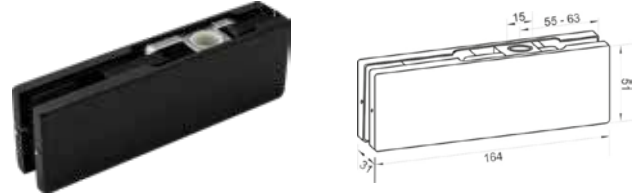

BRK 020NM		
SKU	Características	Precio sugerido al público con IVA
MX67192	<p>Herraje superior. Sujeción a pivote de giro.</p> <ul style="list-style-type: none"> • Material cubierta: Acero inoxidable. • Material interior: Aluminio. • Acabado: Negro Mate 	\$430.00



BRK 033NM		
SKU	Características	Precio sugerido al público con IVA
MX67193	<p>Herraje superior con pivote para antepecho. Fijación a muro con placa.</p> <ul style="list-style-type: none"> • Material cubierta: Acero inoxidable. • Material interior: Aluminio. • Acabado: Negro Mate 	\$287.00



BRK 040NM		
SKU	Características	Precio sugerido al público con IVA
MX67194	<p>Herraje superior en escuadra para fijo-antepecho-puerta, sin porta costilla.</p> <ul style="list-style-type: none"> • Material cubierta: Acero inoxidable. • Material interior: Aluminio. • Acabado: Negro Mate 	\$513.00



BRK 057NM		
SKU	Características	Precio sugerido al público con IVA
MX67195	<p>Chapa a piso con resaque. Llave ambos lados.</p> <ul style="list-style-type: none"> • Material cubierta: Acero inoxidable. • Material interior: Aluminio. • Acabado: Satín o cromo. 	\$843.00



BRK 202NM		
SKU	Características	Precio sugerido al público con IVA
MX67183	<p>Conector con chapetón y base recta para vidrio templado de 6 a 19 mm.</p> <ul style="list-style-type: none"> • Carga máxima: 20 kg. Incluye taquete expansivo. • Material: Acero inoxidable. • Acabado: Negro Mate. 	\$128.00

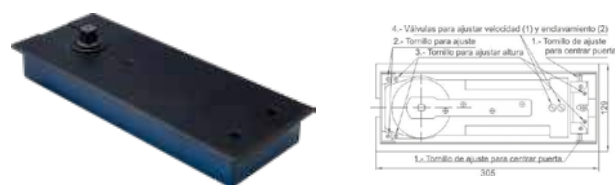

BRK 383NM		
SKU	Características	Precio sugerido al público con IVA
MX67189	<p>Bisagra hidráulica para 120 kg.</p> <ul style="list-style-type: none"> • Material cubierta: Acero inoxidable. • Medidas: Perforación de piso 108 x 307 x 50 mm. • Acabado: Negro Mate* *El acabado negro mate viene sobre la tapa de la bisagra 	\$1,672.00



BRK 384NM		
SKU	Características	Precio sugerido al público con IVA
MX67250	<p>Bisagra hidráulica para 80 kg.</p> <ul style="list-style-type: none"> • Material cubierta: Acero inoxidable. • Medidas para perforación: 268mmx113mmx50mm • Acabado: Negro Mate* *El acabado negro mate viene sobre la tapa de la bisagra 	\$1,226.00

KIT BRK 382 NM

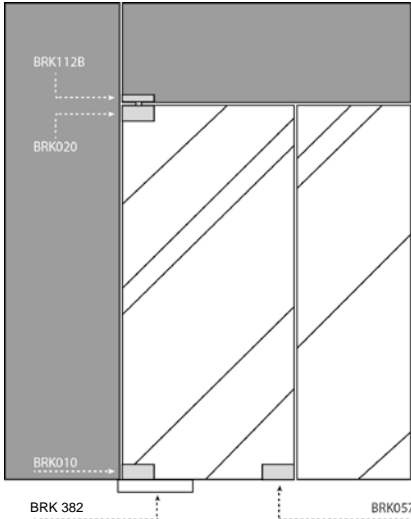

BRK 112B

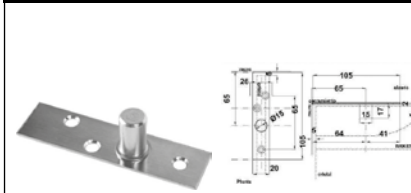

Punto de giro para herraje superior.

BRK 020NM



Herraje superior para punto de giro superior.
Acabado: Negro Mate.

BRK 382NM

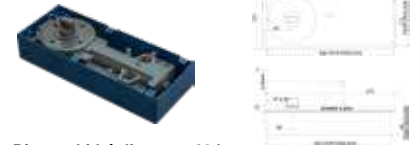

Bisagra hidráulica para 80 kg.
Con eje rectangular.
• Medidas para perforación: 268mmx113mmx50mm
• Material de cubierta: Acero inoxidable

BRK 057NM

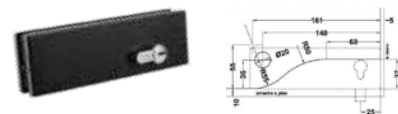

Chapa a piso con resaque.
Acabado: Negro Mate.

BRK 010NM



Herraje inferior para bisagra hidráulica.
Acabado: Negro Mate.

SKU	Descripción	Precio sugerido al público con IVA
MX67326	Kit para puerta abatible de 60 - 80kg. • Acabado cubierta: Negro mate. • Material cubierta: Acero Inoxidable. * Se puede ajustar vertical y horizontalmente.	\$2,141.00

KIT BRK 383 NM

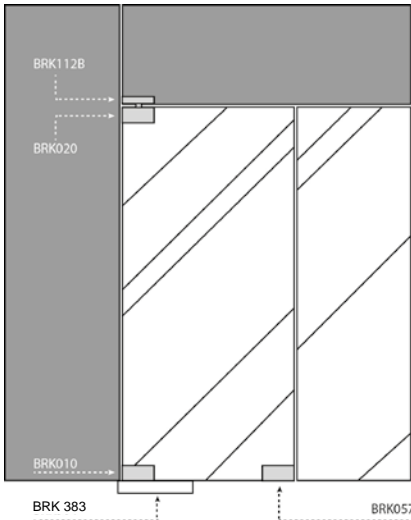

BRK 112B

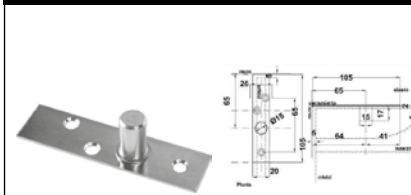

Punto de giro para herraje superior.

BRK 020NM



Herraje superior para punto de giro superior.
Acabado: Negro Mate.

BRK 383NM

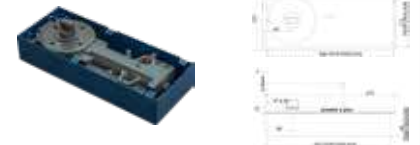

Bisagra hidráulica para 80 kg.
Con eje rectangular.
• Medidas para perforación: 268mmx113mmx50mm
• Material de cubierta: Acero inoxidable

BRK 057NM

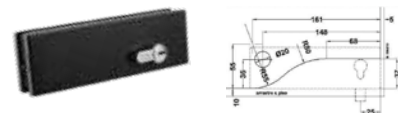

Chapa a piso con resaque.
Acabado: Negro Mate.

BRK 010NM



Herraje inferior para bisagra hidráulica.
Acabado: Negro Mate.

SKU	Descripción	Precio sugerido al público con IVA
MX67198	Bisagra hidráulica para 120 kg. • Material cubierta: Acero inoxidable. • Acabado: Negro Mate* *El acabado negro mate viene sobre la tapa de la bisagra	\$3,533.00

KIT BRK 384 NM

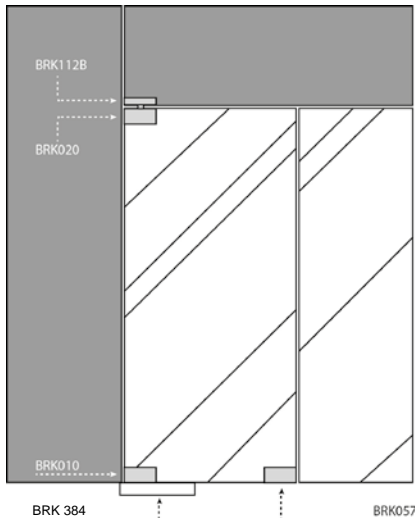

BRK 020NM



Herraje superior para punto de giro superior.
Acabado: Negro Mate.

BRK 384NM

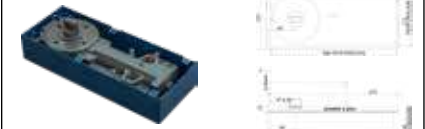

Bisagra hidráulica para 80 kg.
Con eje rectangular.
• Medidas para perforación:
268mmx113mmx50mm
• Material de cubierta: Acero inoxidable

BRK 057NM

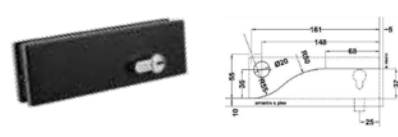

Chapa a piso con resaque.
Acabado: Negro Mate.

BRK 010NM

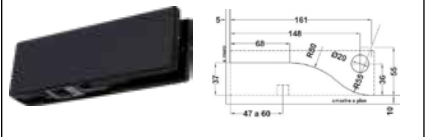

Herraje inferior para bisagra hidráulica.
Acabado: Negro Mate.

BRK 112B

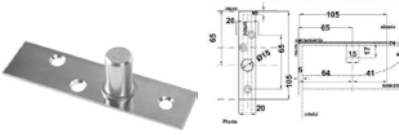

Punto de giro para herraje superior.

SKU	Descripción	Precio sugerido al público con IVA
-----	-------------	------------------------------------

MX67184	Bisagra hidráulica para 80 kg. • Material cubierta: Acero inoxidable. • Acabado: Negro Mate* *El acabado negro mate viene sobre la tapa de la bisagra	\$2,319.00
---------	--	------------



KIT BRK 400NM

SKU	Características	Precio sugerido al público con IVA
MX67182	Kit de sistema hidráulico para puerta abatible • Material cubierta: Acero inoxidable. • Medidas: Perforación de piso 129 x 305 x 50 mm • Acabado: Negro Mate. Nota: El herraje BRK 401, conector para antepecho, se vende por separado.	\$2,025.00



BRK 1054NM

SKU	Características	Precio sugerido al público con IVA
MX67247	Mini poste para barandal Soporte sencillo con chapetón • Material: Acero inoxidable. • Acabado: Negro Mate.	\$553.00

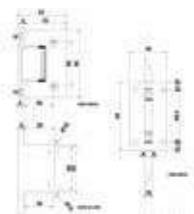

BRK 7612NM

SKU	Características	Precio sugerido al público con IVA
MX67258	Bisagra muro-vidrio con base centralizada sin bisel. • Material: Acero inoxidable 201. • Acabado: Negro Mate.	\$392.00

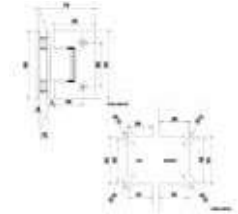

BRK 7614NM

SKU	Características	Precio sugerido al público con IVA
MX67260	Bisagra vidrio-vidrio a 90° sin bisel. • Material: Acero inoxidable 201. • Acabado: Negro Mate.	\$577.00

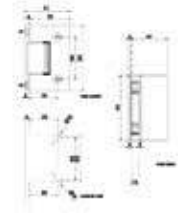
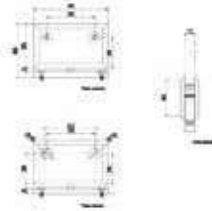

BRK 710NM

SKU	Características	Precio sugerido al público con IVA
MX67188	<p>Bisagra de videl doble acción, para 30 Kg. Fijación a piso y techo. Para puertas de cristal templado de 8 mm a 12 mm.</p> <ul style="list-style-type: none"> • Material: Latón. • Acabado: Negro Mate. 	\$410.00

BRK 7613NM

SKU	Características	Precio sugerido al público con IVA
MX67259	<p>Bisagra muro - vidrio, desfasada doble acción.</p> <ul style="list-style-type: none"> • Material: Acero inoxidable 201 • Acabado: Negro Mate 	\$377.00

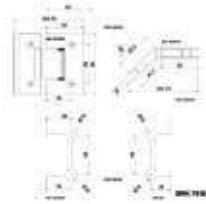

BRK 7616NM

SKU	Características	Precio sugerido al público con IVA
MX67261	<p>Bisagra a 135° vidrio-vidrio sin bisel para vidrio templado.</p> <ul style="list-style-type: none"> • Material: Acero inoxidable 201. • Acabado: Negro Mate. 	\$490.00

BRK 7618NM

SKU	Características	Precio sugerido al público con IVA
MX67262	<p>Bisagra vidrio-vidrio a 180° sin bisel. Doble acción.</p> <ul style="list-style-type: none"> • Material: Acero inoxidable 201. • Acabado: Negro Mate. 	\$565.00

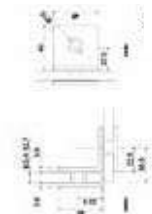
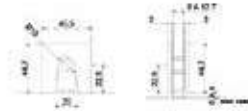

BRK 7631B

SKU	Características	Precio sugerido al público con IVA
MX67266	<p>Clip cuadrado sin bisel muro-vidrio.</p> <ul style="list-style-type: none"> • Material: Acero inoxidable 201. • Acabado: Negro Mate. 	\$77.00

BRK 7632NM

SKU	Características	Precio sugerido al público con IVA
MX67263	<p>Clip virio-vidrio a 90° sin bisel.</p> <ul style="list-style-type: none"> • Material: Acero inoxidable 201. • Acabado: Negro Mate. 	\$106.00

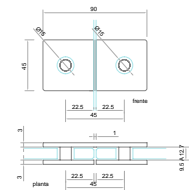
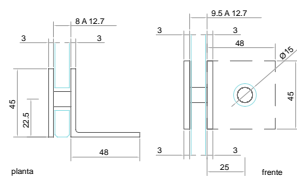

BRK 7633NM

SKU	Características	Precio sugerido al público con IVA
MX67264	<p>Clip para vidrio fijo a 90° a muro sin bisel.</p> <ul style="list-style-type: none"> • Material: Acero inoxidable 201. • Acabado: Negro Mate. 	\$88.00

BRK 7634NM

SKU	Características	Precio sugerido al público con IVA
MX67265	<p>Clip vidrio-vidrio a 180° sin bisel.</p> <ul style="list-style-type: none"> • Material: Acero inoxidable 201. • Acabado: Negro Mate. 	\$106.00

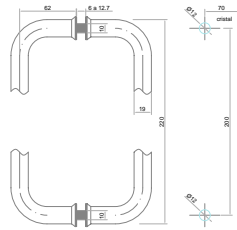

BRK 7654NM		
SKU	Características	Precio sugerido al público con IVA
MX67267	Jaladera tipo "C" tubular. • Material: Acero inoxidable 201. • Acabado: Negro Mate.	\$306.00

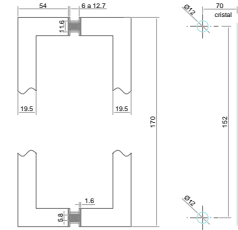

BRK 7656ANM		
SKU	Características	Precio sugerido al público con IVA
MX67271	Jaladera cuadrada tipo "C". • Material: Acero inoxidable 201. • Acabado: Negro Mate.	\$374.00

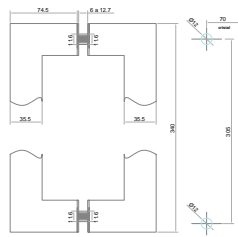

BRK 7656BNM		
SKU	Características	Precio sugerido al público con IVA
MX67272	Jaladera cuadrada tipo "C". • Material: Acero inoxidable 201. • Acabado: Negro Mate.	\$609.00

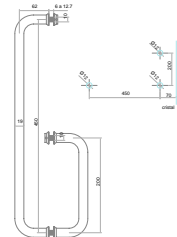

BRK 7657NM		
SKU	Características	Precio sugerido al público con IVA
MX67268	Jaladera toallero tubular. • Material: Acero inoxidable 201. • Acabado: Negro Mate.	\$399.00

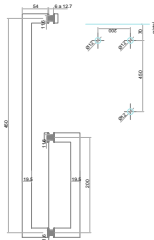

BRK 7658NM		
SKU	Características	Precio sugerido al público con IVA
MX67269	Jaladera toallero cuadrada. • Material: Acero inoxidable 201. • Acabado: Negro Mate.	\$520.00

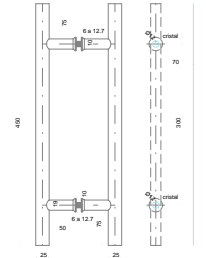

BRK 7651NM		
SKU	Características	Precio sugerido al público con IVA
MX67270	Jaladera tipo "H" tubular. • Material: Acero inoxidable 201. • Acabado: Negro Mate.	\$485.00

¡NUEVO!

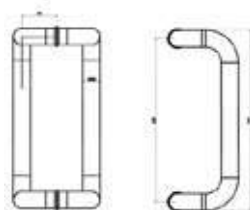

BRK 336NM		
SKU	Características	Precio sugerido al público con IVA
MX67598	Jaladera tubular 1 1/4. • Material: Acero inoxidable 304. • Acabado: Negro Mate.	\$519.00



BRK 010GE		
SKU	Características	Precio sugerido al público con IVA
MX67486	<p>Herraje inferior. Sujeción a bisagra hidráulica.</p> <ul style="list-style-type: none"> • Material cubierta: Acero inoxidable. • Material interior: Aluminio. • Acabado: Gris Europa. 	\$382.00

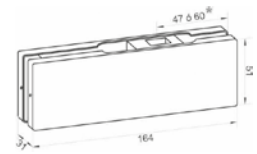

BRK 020GE		
SKU	Características	Precio sugerido al público con IVA
MX67487	<p>Herraje superior. Sujeción a pivote de giro.</p> <ul style="list-style-type: none"> • Material cubierta: Acero inoxidable. • Material interior: Aluminio. • Acabado: Gris Europa. 	\$382.00

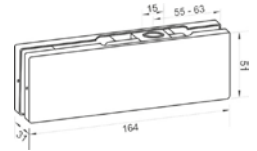

BRK 033GE		
SKU	Características	Precio sugerido al público con IVA
MX67488	<p>Herraje superior con pivote para antepecho. Fijación a muro con placa.</p> <ul style="list-style-type: none"> • Material cubierta: Acero inoxidable. • Material interior: Aluminio. • Acabado: Gris Europa. 	\$382.00

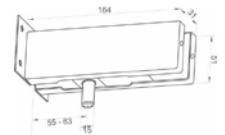

BRK 040GE		
SKU	Características	Precio sugerido al público con IVA
MX67489	<p>Herraje superior en escuadra para fijo-antepecho-puerta, sin porta costilla.</p> <ul style="list-style-type: none"> • Material cubierta: Acero inoxidable. • Material interior: Aluminio. • Acabado: Gris Europa. 	\$838.00

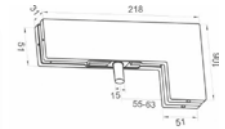

BRK 057GE		
SKU	Características	Precio sugerido al público con IVA
MX67490	<p>Chapa a piso con resaque. Llave abos lados.</p> <ul style="list-style-type: none"> • Material cubierta: Acero inoxidable. • Material interior: Aluminio. • Acabado: Gris Europa. 	\$765.00

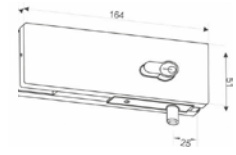

BRK 525GE		
SKU	Características	Precio sugerido al público con IVA
MX67491	<p>Perilla para puerta de 6 mm a 10 mm. Necesita perforación para su instalación.</p> <ul style="list-style-type: none"> • Material: Acero inoxidable. • Perforación: 13 mm. • Acabado: Gris Europa. 	\$287.00

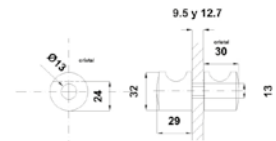

BRK 710AGE		
SKU	Características	Precio sugerido al público con IVA
MX67483	<p>Bisagra de videl doble acción, para 30 Kg. Fijación a piso y techo. Para puertas de cristal templado de 8 mm a 12 mm.</p> <ul style="list-style-type: none"> • Material: Latón. • Acabado: Gris Europa. 	\$681.00

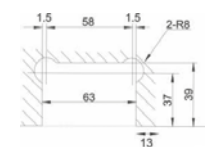

BRK 383GE		
SKU	Características	Precio sugerido al público con IVA
MX67484	<p>Bisagra Hidráulica para 120 Kg. Llave ambos lados.</p> <ul style="list-style-type: none"> • Acabado: Gris Europa. <p>*El acabado viene sobre la tapa de la bisagra.</p>	2,212.00



KIT BRK 400GE

SKU	Características	Precio sugerido al público con IVA
MX67517	<p>Kit de sistema hidráulico para puerta abatible. Carga 80 Kg.</p> <ul style="list-style-type: none"> • Material cubierta: Acero inoxidable. • Acabado: Gris Europa. • Medidas: Perforación de piso 129 mm X 305 mm x 50 mm. 	\$2,085.00



KIT BRK 384AGE

SKU	Características	Precio sugerido al público con IVA
MX67479	<p>Bisagra Hidráulica para 80 Kg. Kit: Bisagra, herraje superior, herraje inferior y pivote de giro.</p> <ul style="list-style-type: none"> • Acabado: Gris Europa. *El acabado viene sobre la tapa de la bisagra. 	\$2,545.00



BOTAGUAS



BRK 211B

SKU	Características	Precio sugerido al público con IVA
MX67297	<p>Botaguas para cristal de 6 mm.</p> <ul style="list-style-type: none"> • Tipo: Magnético. • Material: Policarbonato. 	\$208.00

BRK 212B

SKU	Características	Precio sugerido al público con IVA
MX67295	<p>Botaguas para cristal de 6 mm.</p> <ul style="list-style-type: none"> • Tipo: De burbuja. • Material: Policarbonato. 	\$73.00

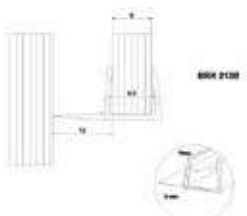

BRK 213B

SKU	Características	Precio sugerido al público con IVA
MX67296	<p>Botaguas para cristal de 6 mm.</p> <ul style="list-style-type: none"> • Tipo: Con aleta lateral. • Material: Policarbonato. 	\$73.00

BRK 301

SKU	Características	Precio sugerido al público con IVA
MX67287	<p>Botaguas autoadherible para cristal de 8 mm.</p> <ul style="list-style-type: none"> • Tipo: Burbuja. • Medida: 2.5 M. 	\$70.00

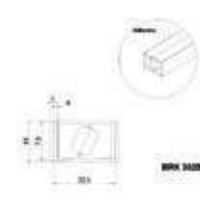
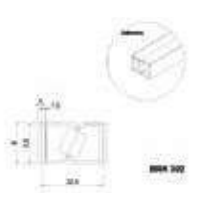

BRK 302

SKU	Características	Precio sugerido al público con IVA
MX67288	<p>Botaguas autoadherible para cristal de 8 mm.</p> <ul style="list-style-type: none"> • Tipo: Magnético. • Medida: 2.5 M. 	\$248.00

BRK 302B

SKU	Características	Precio sugerido al público con IVA
MX67289	<p>Botaguas autoadherible para cristal de 10 mm.</p> <ul style="list-style-type: none"> • Tipo: Magnético. • Medida: 2.5 M. 	\$280.00

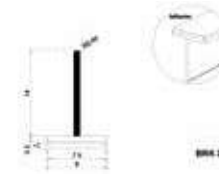
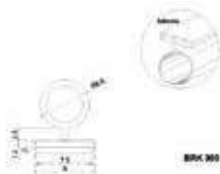

BRK303		
SKU	Características	Precio sugerido al público con IVA
MX67290	Botaguas autoadherible para cristal de 10 mm. • Tipo: Burbuja alta. • Medida: 2.5 M.	\$65.00

BRK 304		
SKU	Características	Precio sugerido al público con IVA
MX67291	Botaguas autoadherible para cristal de 8 mm. • Tipo: Aleta central. • Medida: 2.5 M.	\$70.00

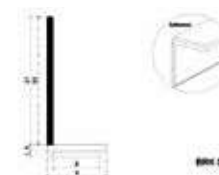
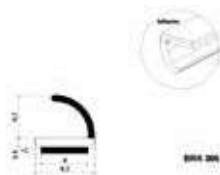

BRK 306		
SKU	Características	Precio sugerido al público con IVA
MX67293	Botaguas autoadherible para cristal de 8 mm. • Tipo: Media burbuja. • Medida: 2.5 M.	\$65.00

BRK 307		
SKU	Características	Precio sugerido al público con IVA
MX67294	Botaguas autoadherible para cristal de 8 mm. • Tipo: Aleta lateral. • Medida: 2.5 M.	\$91.00



BRK 308		
SKU	Características	Precio sugerido al público con IVA
MX67292	Botaguas autoadherible para cristal de 8 mm. • Tipo: Burbuja larga. • Medida: 2.5 M.	\$91.00

COMPROMISO DE CALIDAD EN TODOS NUESTROS PRODUCTOS Y SERVICIOS

BRK 206				
SKU	Clave Comercial	Características	Medida	Precio sugerido al público con IVA
MX65953	BRK 206	Botagua lengüeta lateral suave. • Material: Policarbonato.	8 mm - 10 mm	\$73.00
MX65954	BRK 206B		6 mm	\$61.00
MX65955	BRK 206C		12 mm	\$73.00

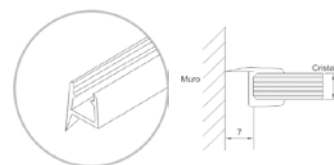

BRK 207				
SKU	Clave Comercial	Características	Medida	Precio sugerido al público con IVA
MX65956	BRK 207	Botagua lengüeta central suave. • Material: Policarbonato.	8 mm - 10 mm	\$73.00
MX65957	BRK 207B		6 mm	\$73.00
MX65958	BRK 207C		12 mm	\$73.00

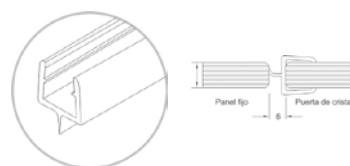

BRK 208			
SKU	Características	Medida	Precio sugerido al público con IVA
MX65959	Botagua lengüeta a 135° para vidrio de 8 a 10 mm. • Material: Policarbonato	8 mm - 10 mm	\$73.00

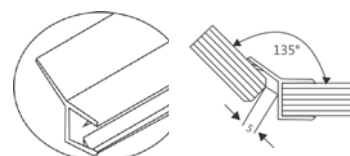

BRK 209			
SKU	Características	Medida	Precio sugerido al público con IVA
MX65960	Botagua lengüeta lateral dura para vidrio de 8 a 10 mm. • Material: Policarbonato.	8 mm - 10 mm	\$73.00

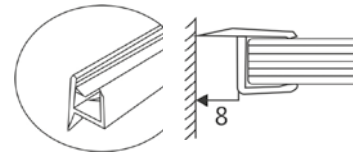

BRK 210			
SKU	Características	Medida	Precio sugerido al público con IVA
MX65961	Botagua lengüeta interior doble y lengüeta lateral dura. Para vidrio de 8 a 10 mm. • Material: Policarbonato.	8 mm - 10 mm	\$73.00

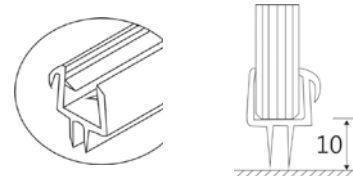

BRK 211			
SKU	Características	Medida	Precio sugerido al público con IVA
MX65962	Botagua con imanes frontales para cancelos de 180° y en escuadra. Para vidrio de 8 a 10 mm. • Material: Policarbonato.	8 mm - 10 mm	\$401.00

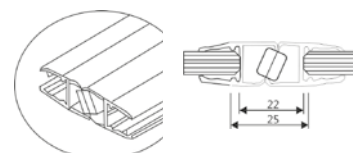

BRK 212			
SKU	Características	Medida	Precio sugerido al público con IVA
MX65963	Botagua burbuja para disminución de impacto. Para vidrio de 8 a 10 mm. • Material: Policarbonato.	8 mm - 10 mm	\$73.00

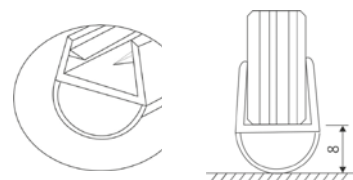

BRK 213			
SKU	Características	Medida	Precio sugerido al público con IVA
MX65964	Botagua con lengüeta lateral mixta para holguras de más de 1 cm. • Material: Policarbonato.	+ 10 mm	\$73.00

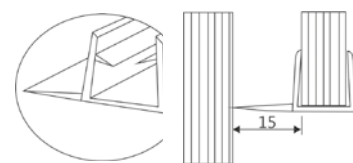

BRK 214			
SKU	Características	Medida	Precio sugerido al público con IVA
MX65965	Botagua lengüeta lateral dura a 135° para vidrio de 8 a 10 mm. • Material: Policarbonato.	8 mm - 10 mm	\$73.00

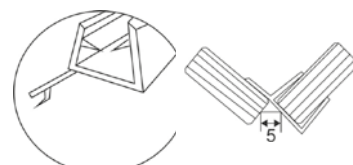

BRK 215			
SKU	Características	Medida	Precio sugerido al público con IVA
MX65966	Botagua con porta felpa frontal para vidrio de 8 a 10 mm. • Material: Policarbonato.	8 mm - 10 mm	\$73.00



BRK 216			
SKU	Características	Medida	Precio sugerido al público con IVA
MX65967	Botagua con porta felpa lateral para vidrio de 8 a 10 mm. • Material: Policarbonato.	8 mm - 10 mm	\$80.00



ASISTENCIA TÉCNICA INMEDIATA.
CONTÁCTANOS AL WHATS APP



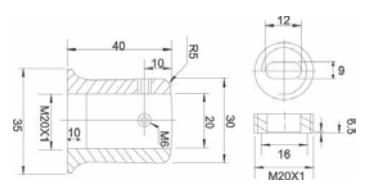
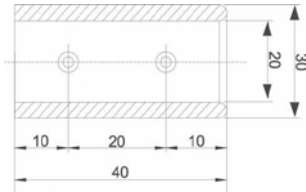

BRK 765			
SKU	Características	Acabado	Precio sugerido al público con IVA
MX66001	Conector para tubo estabilizador tubo a tubo.	Satín	\$309.00
MX66000	• Material: Latón.	Cromo	\$309.00

BRK 766			
SKU	Características	Acabado	Precio sugerido al público con IVA
MX66003	Conector para tubo estabilizador. Se fija al muro con taquete.	Satín	\$309.00
MX66002	• Material: Latón.	Cromo	\$309.00

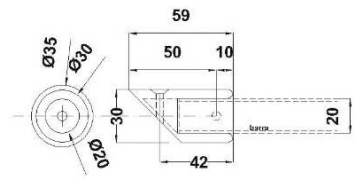
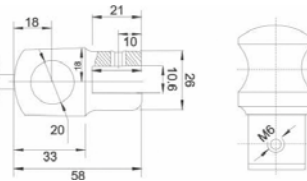

BRK 767			
SKU	Características	Acabado	Precio sugerido al público con IVA
MX66005	Conector Vidrio-tubo estabilizador.	Satín	\$309.00
MX66004	• Material: Latón.	Cromo	\$309.00

BRK 768			
SKU	Características	Acabado	Precio sugerido al público con IVA
MX66007	Conector para tubo estabilizador, con corte 45°.	Satín	\$309.00
MX66006	Se fija a muro con taquete. • Material: Latón.	Cromo	\$309.00

BRK 791			
SKU	Características	Medida	Precio sugerido al público con IVA
MX65946	Tubo estabilizador de acero inoxidable de 1200 mm de longitud y 3/4 de diámetro.	1.20 M	\$348.00
MX66868	Lleva tapón.	1.50 M	\$436.00
MX66869	• Material: Acero inoxidable.	3.00 M	\$872.00

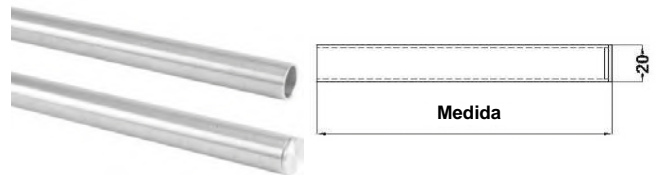

HERRAJES PARA BARANDAL O CRISTAL FIJO

BRK 671A		
SKU	Características	Precio sugerido al público con IVA
MX66123	Conector para vidrio de 8 a 12 mm. Muro-vidrio 90°. Incluye tornillo con taquete expandible.	\$479.00
	• Material: Acero inoxidable.	
	• Acabado: Satín.	

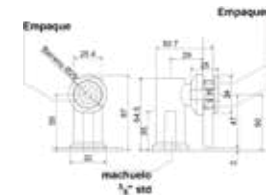

BRK 671B		
SKU	Características	Precio sugerido al público con IVA
MX66124	Conector para vidrio de 8 a 12 mm. Muro-vidrio 90°. El vidrio deberá llevar avellanado.	\$300.00
	• Material: Acero inoxidable.	
	• Acabado: Satín.	

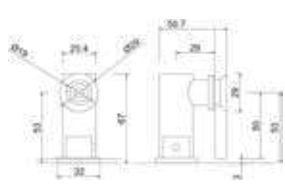

BRK 671C		
SKU	Características	Precio sugerido al público con IVA
MX66125	Conector muro-vidrio 90° con chapetón. Para vidrio de 8 a 12 mm.	\$220.00
	• Material: Acero inoxidable.	
	• Acabado: Satín.	





HERRAJES PARA VIDRIO TEMPLADO DE 8 mm A 12 mm.

SKU	Clave Comercial	Características	Precio sugerido al público con IVA
MX66220	BRK 1051	<p>Poste intermedio para barandal, doble soporte. Se requiere perforación.</p> <ul style="list-style-type: none"> • Material: Acero inoxidable. • Acabado: Satín. 	\$2,781.00
MX66221	BRK 1051C	<p>Poste intermedio para barandal, doble soporte a 90° para esquina. Se requiere perforación.</p> <ul style="list-style-type: none"> • Material: Acero inoxidable. • Acabado: Satín. 	\$2,781.00
MX66222	BRK 1051E	<p>Poste terminal para barandal, soporte sencillo. Se requiere perforación.</p> <ul style="list-style-type: none"> • Material: Acero inoxidable. • Acabado: Satín. 	\$2,547.00
MX66223	BRK 1052	<p>Poste terminal para barandal, soporte sencillo. Se requiere perforación.</p> <ul style="list-style-type: none"> • Material: Acero inoxidable. • Acabado: Satín. 	\$2,051.00
MX66225	BRK 1052E	<p>Poste intermedio para barandal, doble soporte. Se requiere perforación.</p> <ul style="list-style-type: none"> • Material: Acero inoxidable. • Acabado: Satín. 	\$2,400.00

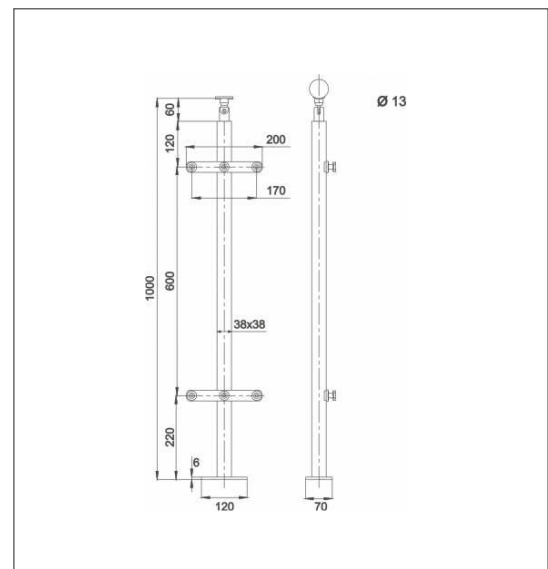
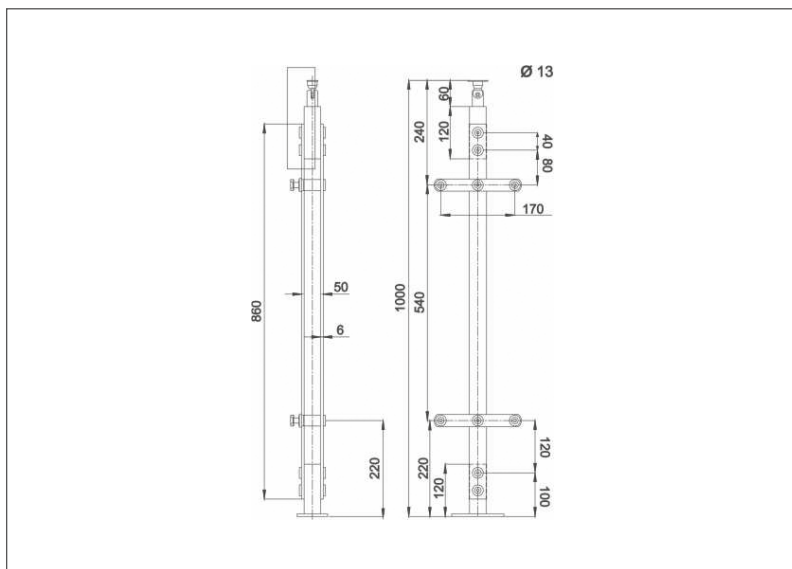



HERRAJES PARA VIDRIO TEMPLADO DE 8 mm A 12 mm.

SKU	Clave Comercial	Características	Precio sugerido al público con IVA
MX66224	BRK 1052C	<p>Poste intermedio para barandal, doble soporte a 90° para esquina. Se requiere perforación.</p> <ul style="list-style-type: none"> • Material: Acero inoxidable. • Acabado: Satín. 	\$2,576.00
MX66226	BRK 1053	<p>Poste terminal para barandal, soporte sencillo. Se requiere perforación.</p> <ul style="list-style-type: none"> • Material: Acero inoxidable. • Acabado: Satín. 	\$2,418.00
MX66227	BRK 1053C	<p>Poste intermedio para barandal, doble soporte. Se requiere perforación.</p> <ul style="list-style-type: none"> • Material: Acero inoxidable. • Acabado: Satín. 	\$2,781.00
MX66228	BRK 1053E	<p>Poste intermedio para barandal, doble soporte a 90° para esquina. Se requiere perforación.</p> <ul style="list-style-type: none"> • Material: Acero inoxidable. • Acabado: Satín. 	\$2,123.00

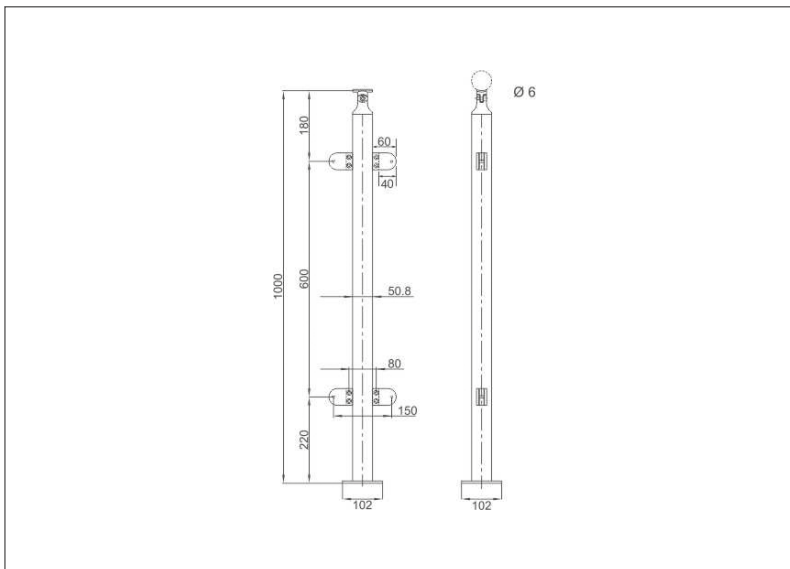
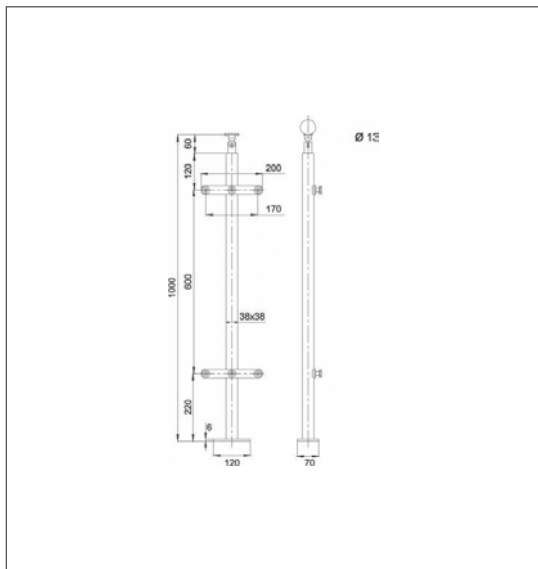

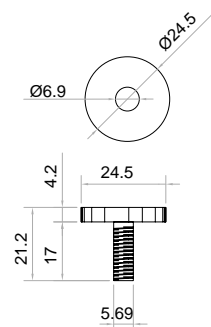
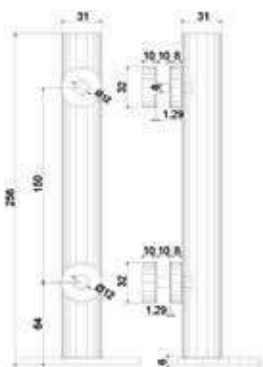

BRK 1054		
SKU	Características	Precio sugerido al público con IVA
MX66229	<p>Mini poste para barandal Soporte sencillo con chapetón</p> <ul style="list-style-type: none"> Material: Acero inoxidable. Acabado: Satín. 	\$769.00

BRK 1055		
SKU	Características	Precio sugerido al público con IVA
MX65011	<p>Chapetón para sustitución de conector en postes para barandal prefabricados. 24.5mm de diámetro.</p> <ul style="list-style-type: none"> Material: Acero inoxidable. Acabado: Satín. 	\$48.00

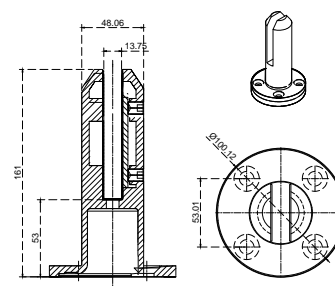
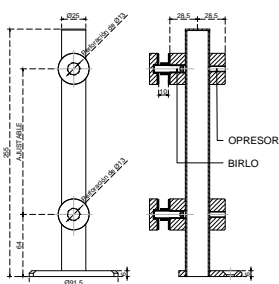

BRK 1056		
SKU	Características	Precio sugerido al público con IVA
MX66981	<p>Miniposte ajustable</p> <ul style="list-style-type: none"> Fijación: Vidrio o acrílico Material: Acero inoxidable Acabado: Satín 	\$654.00

BRK 1057A		
SKU	Características	Precio sugerido al público con IVA
MX67094	<p>Mini poste redondo, para barandales de cristal templado de 10-12mm de espesor.</p> <ul style="list-style-type: none"> Material: Acero Inoxidable 304 Acabado: Satín Peso Máximo: 50kg por par 	\$1,220.00

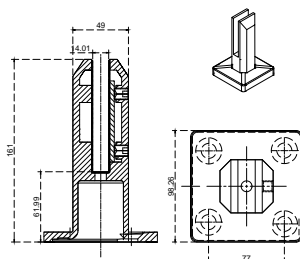

BRK 1057C		
SKU	Características	Precio sugerido al público con IVA
MX67093	<p>Mini poste cuadrado para barandales de cristal templado de 10 -12 mm de espesor.</p> <ul style="list-style-type: none"> Material: Acero Inoxidable 304 Acabado: Satín Peso Máximo: 50kg por par 	\$1,220.00

PARA MÁS INFORMACIÓN VISITA NUESTRO SITIO WEB



www.bruken.com.mx

TUBO TIPO "U".

BRK 3080		
SKU	Características	Precio sugerido al público con IVA
MX67524	Tubo tipo U para barandal. • Medida: 5m. • Material: Acero inoxidable. • Acabado: Satin.	\$2,284.00

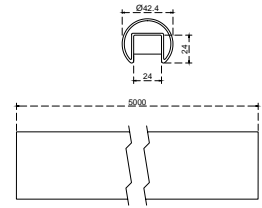

BRK 3081A		
SKU	Características	Precio sugerido al público con IVA
MX67525	Empaque U para tubo vidrio 10mm. • Material: Caucho negro. • Medida: 5m.	\$662.00

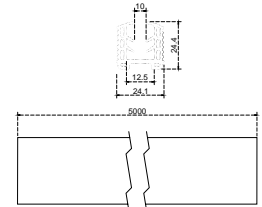

BRK 3081B		
SKU	Características	Precio sugerido al público con IVA
MX67526	Empaque U para tubo vidrio 12mm. • Material: Caucho negro. • Medida: 5m.	\$599.00

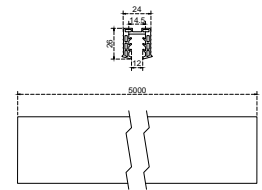

BRK 3082		
SKU	Características	Precio sugerido al público con IVA
MX67527	Codo de apertura vertical para tubo tipo U. • Material: Acero inoxidable. • Acabado: Satin.	\$387.00

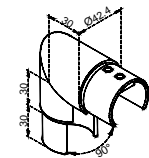

BRK 3083		
SKU	Características	Precio sugerido al público con IVA
MX67528	Tapa lateral para tubo tipo U. • Material: Acero inoxidable. • Acabado: Satin.	\$168.00

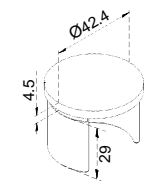

BRK 3084		
SKU	Características	Precio sugerido al público con IVA
MX67529	Conector lateral para tubo tipo U. • Material: Acero inoxidable. • Acabado: Satin.	\$231.00

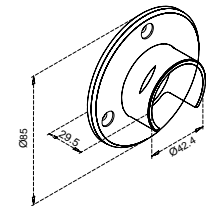

BRK 3085		
SKU	Características	Precio sugerido al público con IVA
MX67530	Codo horizontal 90° para tubo tipo U. • Material: Acero inoxidable. • Acabado: Satin.	\$387.00

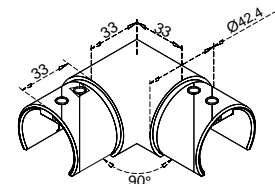

BRK 3086		
SKU	Características	Precio sugerido al público con IVA
MX67531	Conector para tubo tipo U. • Material: Acero inoxidable. • Acabado: Satin.	\$185.00

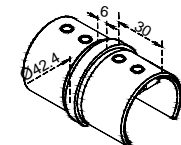

BRK 3087		
SKU	Características	Precio sugerido al público con IVA
MX67532	Codo ajustable para tubo tipo U. • Material: Acero inoxidable. • Acabado: Satin.	\$455.00

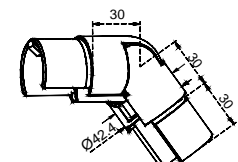

TUBO PARA BARANDAL				
SKU	Clave Comercial	Características	Medida	Precio sugerido al público con IVA
MX67566	BRK 801	Tubo para barandal. • Largo: 6M. • Material: Acero inoxidable. • Acabado: Satin	1.5"	\$1,414.00
MX67565	BRK 802	• Acabado: Satin * Venta por múltiplos de 5.	2"	\$1,576.00

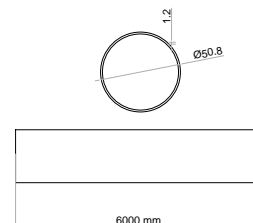

BRK 3038-1		
SKU	Características	Precio sugerido al público con IVA
MX66345	Conector base cuadrada de muro a pasamanos plano. • Material: Acero inoxidable. • Acabado: Satin	\$620.00

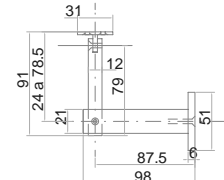

BRK 3038-2		
SKU	Características	Precio sugerido al público con IVA
MX66346	Conector base cuadrada de muro a pasamanos redondo. • Material: Acero inoxidable. • Acabado: Satin.	\$642.00

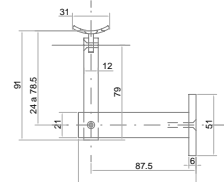

BRK 3039-1		
SKU	Características	Precio sugerido al público con IVA
MX66347	Conector base cuadrada de vidrio a pasamanos plano. • Material: Acero inoxidable. • Acabado: Satin.	\$704.00

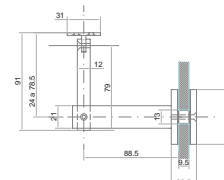

BRK 3039-2		
SKU	Características	Precio sugerido al público con IVA
MX66348	Conector base cuadrada de vidrio a pasamanos redondo. • Material: Acero inoxidable. • Acabado: Satin.	\$717.00

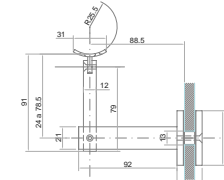

BRK 3040		
SKU	Características	Precio sugerido al público con IVA
MX66349	Conector base redonda de muro a pasamanos con abrazadera redonda. Para tubo de 2". • Material: Acero inoxidable. • Acabado: Satin.	\$914.00

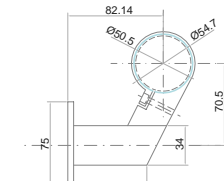

BRK 3041-1		
SKU	Características	Precio sugerido al público con IVA
MX66350	Conector base redonda de muro a pasamanos redondo. • Material: Acero inoxidable. • Acabado: Satin.	\$446.00

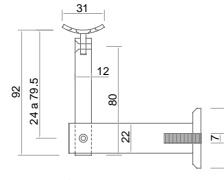

BRK 3041-2		
SKU	Características	Precio sugerido al público con IVA
MX66351	Conector base redonda de muro a pasamanos plano. • Material: Acero inoxidable. • Acabado: Satin.	\$446.00

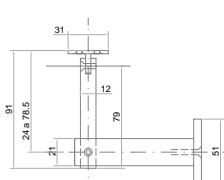

BRK 3041-3		
SKU	Características	Precio sugerido al público con IVA
MX66352	<p>Conector base redonda, de vidrio a pasamanos redondo. Para barandales de Vidrio.</p> <ul style="list-style-type: none"> • Material: Acero inoxidable. • Acabado: Satín. 	\$525.00

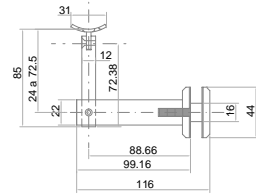

BRK 3042-1		
SKU	Características	Precio sugerido al público con IVA
MX66353	<p>Conector base redonda de vidrio a pasamanos plano. Para barandales de Vidrio.</p> <ul style="list-style-type: none"> • Material: Acero inoxidable. • Acabado: Satín. 	\$519.00

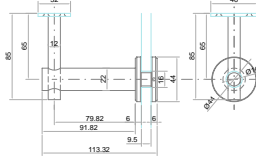

BRK 3042-2		
SKU	Características	Precio sugerido al público con IVA
MX66356	<p>Conector articulado de poste para barandal a pasamanos redondo.</p> <ul style="list-style-type: none"> • Material: Acero inoxidable. • Acabado: Satín. 	\$113.00

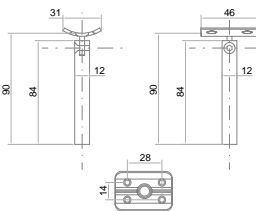

BRK 3042-3		
SKU	Características	Precio sugerido al público con IVA
MX66357	<p>Conector articulado de poste para barandal a pasamanos redondo con rosca incluida.</p> <ul style="list-style-type: none"> • Material: Acero inoxidable. • Acabado: Satín. 	\$145.00

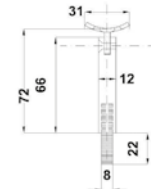

BRK 3042-4		
SKU	Características	Precio sugerido al público con IVA
MX66358	<p>Conector De Poste Para Barandal A Pasamanos Plano.</p> <ul style="list-style-type: none"> • Material: Acero inoxidable. • Acabado: Satín. 	\$106.00

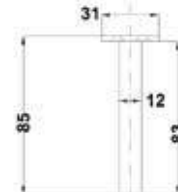

BRK 3042-5		
SKU	Características	Precio sugerido al público con IVA
MX66359	<p>Conector de poste para barandal a pasamanos plano, con rosca incluida.</p> <ul style="list-style-type: none"> • Material: Acero inoxidable. • Acabado: Satín. 	\$163.00



BRK 3042-6		
SKU	Características	Precio sugerido al público con IVA
MX66360	<p>Conector articulado de poste para barandal a pasamanos plano.</p> <ul style="list-style-type: none"> • Material: Acero inoxidable. • Acabado: Satín. 	\$163.00



BRK 3042-7		
SKU	Características	Precio sugerido al público con IVA
MX66361	<p>Conector de poste para barandal a pasamanos redondo.</p> <ul style="list-style-type: none"> • Material: Acero inoxidable. • Acabado: Satín. 	\$113.00



BRK 3042-8		
SKU	Características	Precio sugerido al público con IVA
MX66362	Conector de poste para barandal a pasamanos redondo, con rosca incluida. <ul style="list-style-type: none"> • Material: Acero inoxidable. • Acabado: Satín. 	\$173.00



BRK 3042-10		
SKU	Características	Precio sugerido al público con IVA
MX66354	Base a vidrio para conector de poste para barandal. <ul style="list-style-type: none"> • Material: Acero inoxidable. • Acabado: Satín. 	\$468.00

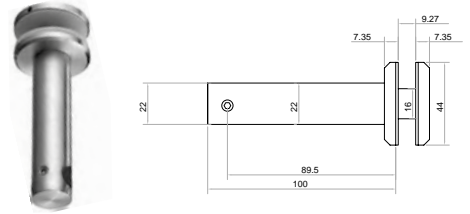

BRK 3042-11		
SKU	Características	Precio sugerido al público con IVA
MX66355	Conector de poste para barandal plano articulado. <ul style="list-style-type: none"> • Material: Acero inoxidable. • Acabado: Satín. 	\$116.00

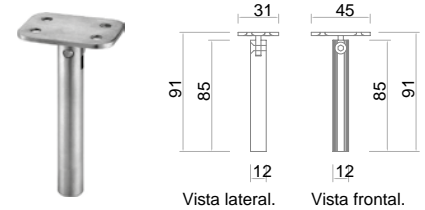

BRK 3043-1		
SKU	Características	Precio sugerido al público con IVA
MX66364	Conector esquinero 135° de poste para barandal a pasamanos plano con rosca incluida. <ul style="list-style-type: none"> • Material: Acero inoxidable. • Acabado: Satín. 	\$137.00

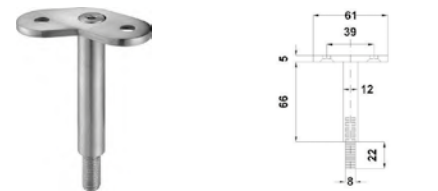

BRK 3043-2		
SKU	Características	Precio sugerido al público con IVA
MX66365	Conector esquinero 135° de poste para barandal a pasamanos redondo con rosca incluida. <ul style="list-style-type: none"> • Material: Acero inoxidable. • Acabado: Satín. 	\$198.00

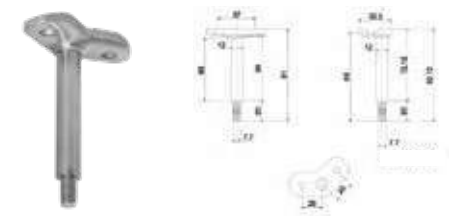

BRK 3043-3		
SKU	Características	Precio sugerido al público con IVA
MX66366	Conector esquinero 90° de poste para barandal a pasamanos plano con rosca incluida. <ul style="list-style-type: none"> • Material: Acero inoxidable. • Acabado: Satín. 	\$135.00

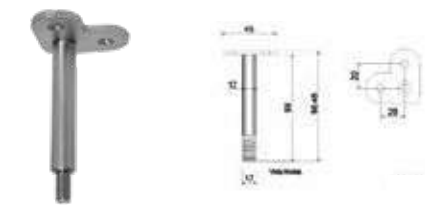

BRK 3043-4		
SKU	Características	Precio sugerido al público con IVA
MX66367	Conector esquinero a 90° de poste a pasamanos redondo. Con rosca incluida. <ul style="list-style-type: none"> • Material: Acero inoxidable. • Acabado: Satín. 	\$146.00

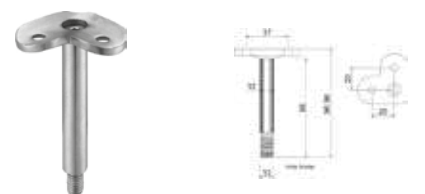

CONECTOR TUBO - TUBO				
SKU	Clave Comercial	Características	Medida	Precio sugerido al público con IVA
MX67412	BRK 3245	Conector tubo - tubo para pasamanos redondo 90° Calibre 18. <ul style="list-style-type: none"> • Material: Acero inoxidable. • Acabado: Satín. 	2"	\$104.00
MX67413	BRK 3145	<ul style="list-style-type: none"> • Material: Acero inoxidable. • Acabado: Satín. 	1.5"	\$89.00

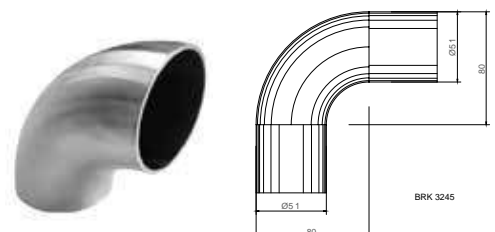

BRK 3046		
SKU	Características	Precio sugerido al público con IVA
MX66370	<p>Conector tubo-tubo de rótula de 90-180° para tubo de 2".</p> <ul style="list-style-type: none"> • Material: Acero inoxidable. • Acabado: Satín. 	\$475.00



BRK 3047		
SKU	Características	Precio sugerido al público con IVA
MX66371	<p>Conector tubo-tubo de rótula de 90-180° para tubo de 2".</p> <ul style="list-style-type: none"> • Material: Acero inoxidable. • Acabado: Satín. 	\$658.00

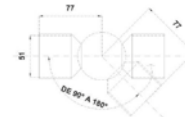

CONECTOR TUBO - TUBO ARTICULADO				
SKU	Clave Comercial	Características	Medida	Precio sugerido al público con IVA
MX67426	BRK 3248	<p>Conector Tubo-Tubo Articulado De 90-180°</p> <ul style="list-style-type: none"> • Material: Acero inoxidable. • Acabado: Satín. 	2"	\$450.00
MX67427	BRK 3148	<p>Conector Tubo-Tubo Articulado De 90-180°</p> <ul style="list-style-type: none"> • Material: Acero inoxidable. • Acabado: Satín. 	1.5"	\$274.00

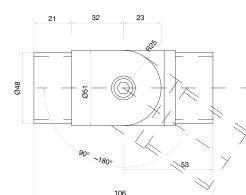

BRK 3049		
SKU	Características	Precio sugerido al público con IVA
MX66373	<p>Conector tubo-tubo articulado de 90-180° para tubo de 1/2".</p> <ul style="list-style-type: none"> • Material: Acero inoxidable. • Acabado: Satín. 	\$137.00

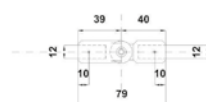

BRK 3050A		
SKU	Características	Precio sugerido al público con IVA
MX67447	<p>Conector Tubo-Tubo Articulado De 90-180° Para Tubo De 1.5"</p> <ul style="list-style-type: none"> • Material: Acero inoxidable. • Acabado: Satín. 	\$138.00

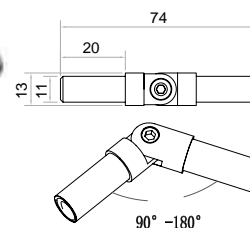

CONECTOR TUBO - TUBO DE 90°				
SKU	Clave Comercial	Características	Medida	Precio sugerido al público con IVA
MX67414	BRK 3251-1	<p>Conector Tubo-Tubo De 90°, esquina redonda. Calibre 18.</p> <ul style="list-style-type: none"> • Material: Acero inoxidable. • Acabado: Satín. 	2"	\$285.00
MX67415	BRK 3151-1	<p>Conector Tubo-Tubo De 90°, esquina redonda. Calibre 18.</p> <ul style="list-style-type: none"> • Material: Acero inoxidable. • Acabado: Satín. 	1.5"	\$248.00

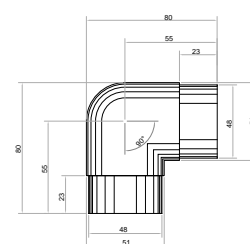

CONECTOR TUBO - TUBO DE 90° ESQUINA ANGULAR				
SKU	Clave Comercial	Características	Medida	Precio sugerido al público con IVA
MX67416	BRK 3251-2	<p>Conector Tubo-Tubo De 90°, esquina angular. Calibre 18.</p> <ul style="list-style-type: none"> • Material: Acero inoxidable. • Acabado: Satín. 	2"	\$263.00
MX67417	BRK 3151-2	<p>Conector Tubo-Tubo De 90°, esquina angular. Calibre 18.</p> <ul style="list-style-type: none"> • Material: Acero inoxidable. • Acabado: Satín. 	1.5"	\$216.00

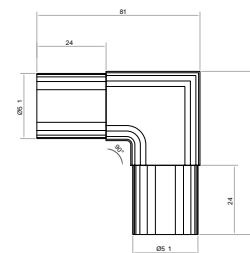

CONECTOR "T" TUBO - TUBO				
SKU	Clave Comercial	Características	Medida	Precio sugerido al público con IVA
MX67422	BRK 3252	<p>Conector T tubo - tubo.</p> <ul style="list-style-type: none"> • Material: Acero inoxidable. • Acabado: Satín. 	2"	\$361.00
MX67423	BRK 3152	<p>Conector T tubo - tubo.</p> <ul style="list-style-type: none"> • Material: Acero inoxidable. • Acabado: Satín. 	1.5"	\$274.00

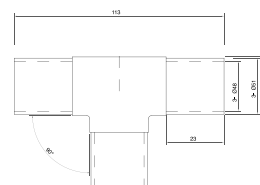

BRK 3060		
SKU	Características	Precio sugerido al público con IVA
MX66386	<p>Tapón tipo domo de poste para barandal redondo para recibir conector de rosca, para tubo de 2".</p> <ul style="list-style-type: none"> • Material: Acero inoxidable. • Acabado: Satín. 	\$163.00

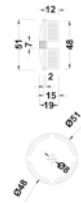

BRK 3276		
SKU	Características	Precio sugerido al público con IVA
MX66961	<p>Tapa para tubo de 2" con rosca para conector. Calibre 16.</p> <ul style="list-style-type: none"> • Material: Acero inoxidable. • Acabado: Satín. 	\$82.00

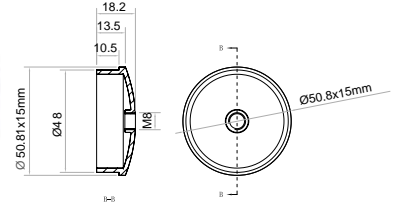

BRK 3064		
SKU	Características	Precio sugerido al público con IVA
MX66390	<p>Tapón para terminación de barandal redondo en ángulo de 120°, para tubo de 2".</p> <ul style="list-style-type: none"> • Material: Acero inoxidable. • Acabado: Satín. 	\$519.00

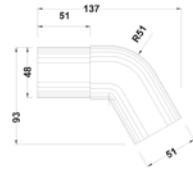

BRK 3065		
SKU	Características	Precio sugerido al público con IVA
MX66391	<p>Conector de poste a barandal de tubo de 1/2". Base Plana. Derecho.</p> <ul style="list-style-type: none"> • Material: Acero inoxidable. • Acabado: Satín. <p><i>Tubo de 1/2" (BRK 795) se vende por separado.</i></p>	\$151.00



BRK 3065-1		
SKU	Características	Precio sugerido al público con IVA
MX66392	<p>Conector de poste a barandal de tubo de 1/2". Base Plana. Izquierdo.</p> <ul style="list-style-type: none"> • Material: Acero inoxidable. • Acabado: Satín. <p><i>Tubo de 1/2" (BRK 795) se vende por separado.</i></p>	\$153.00

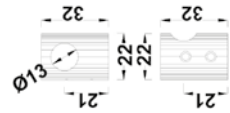

BRK 3065-2		
SKU	Características	Precio sugerido al público con IVA
MX66393	<p>Conector intermedio base plana de poste a barandal de tubo de 1/2".</p> <ul style="list-style-type: none"> • Material: Acero inoxidable. • Acabado: Satín. <p><i>Tubo de 1/2" (BRK 795) se vende por separado.</i></p>	\$153.00



BRK 3066		
SKU	Características	Precio sugerido al público con IVA
MX66394	<p>Conector de poste a barandal de tubo de 1/2". Base curva. Derecho.</p> <ul style="list-style-type: none"> • Material: Acero inoxidable. • Acabado: Satín. 	\$132.00

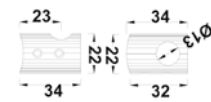

BRK 3067		
SKU	Características	Precio sugerido al público con IVA
MX66395	<p>Conector de poste a barandal de tubo de 1/2". Base curva. Izquierdo.</p> <ul style="list-style-type: none"> • Material: Acero inoxidable. • Acabado: Satín. 	\$132.00

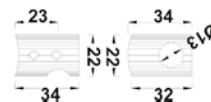

BRK 3074		
SKU	Características	Precio sugerido al público con IVA
MX66403	<p>Conector base rectangular de muro a poste de barandal redondo o tipo abrazadera. Para tubo de 2".</p> <ul style="list-style-type: none"> Material: Acero inoxidable. Acabado: Satín. 	\$2,223.00

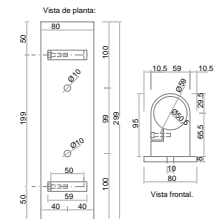

TAPA DE BASE REDONDA				
SKU	Clave Comercial	Características	Medida	Precio sugerido al público con IVA
MX67445	BRK 3275-2	<p>Tapa de base redonda para poste de barandal redondo con sujeción a piso. Calibre 18.</p> <ul style="list-style-type: none"> Material: Acero inoxidable. Acabado: Satín. 	2"	\$115.00
MX67446	BRK 3175-2	<p>Tapa de base redonda para poste de barandal redondo con sujeción a piso. Calibre 18.</p> <ul style="list-style-type: none"> Material: Acero inoxidable. Acabado: Satín. 	1.5"	\$107.00

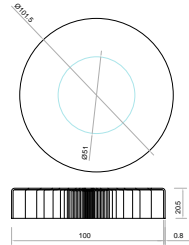

BASE REDONDA				
SKU	Clave Comercial	Características	Medida	Precio sugerido al público con IVA
MX67443	BRK 3275-1	<p>Base redonda para poste de barandal redondo con sujeción a piso. Calibre 18.</p> <ul style="list-style-type: none"> Material: Acero inoxidable. Acabado: Satín. 	2"	\$189.00
MX67444	BRK 3175-1	<p>Base redonda para poste de barandal redondo con sujeción a piso. Calibre 18.</p> <ul style="list-style-type: none"> Material: Acero inoxidable. Acabado: Satín. 	1.5"	\$178.00

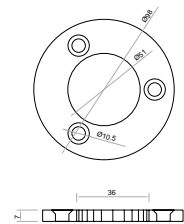

BRK 3201		
SKU	Características	Precio sugerido al público con IVA
MX66406	<p>Conector muro-vidrio con chapetón de estrella. El cristal no requiere perforación</p> <ul style="list-style-type: none"> Material: Acero inoxidable. Acabado: Satín. 	\$116.00

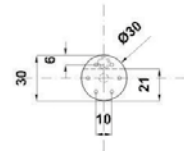

BRK 3202		
SKU	Características	Precio sugerido al público con IVA
MX66407	<p>Conector base plana, para vidrio con avellanado.</p> <ul style="list-style-type: none"> Material: Acero inoxidable. Acabado: Satín. Perforación: Ø 27. Avellanado: 32 	\$668.00

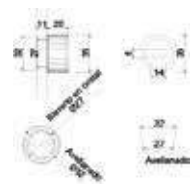

BRK 3203		
SKU	Características	Precio sugerido al público con IVA
MX66408	<p>Conector base curva para vidrio con avellanado.</p> <ul style="list-style-type: none"> Material: Acero inoxidable. Acabado: Satín. Perforación: Ø 27. Avellanado: 32 	\$417.00

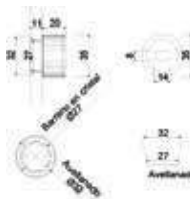

BRK 3671A		
SKU	Características	Precio sugerido al público con IVA
MX66409	<p>Conector muro-vidrio a 90° base plana con chapetón. Para vidrio de 10-12 mm.</p> <ul style="list-style-type: none"> Material: Acero inoxidable. Acabado: Satín. 	\$771.00

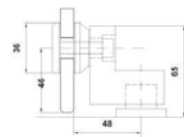

BRK 3671B		
SKU	Características	Precio sugerido al público con IVA
MX66410	<p>Conector solera muro-vidrio a 90° base plana con avellanado.</p> <ul style="list-style-type: none"> Material: Acero inoxidable. Acabado: Satín. Perforación: Ø 26. Avellanado: 34 	\$833.00

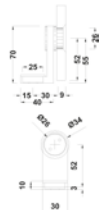

BRK 3673		
SKU	Características	Precio sugerido al público con IVA
MX66411	<p>Conector solera vidrio-vidrio 180°, con avellanado.</p> <ul style="list-style-type: none"> • Material: Acero inoxidable. • Acabado: Satín. • Perforación: Ø 26. • Avellanado: 34 	\$1,251.00

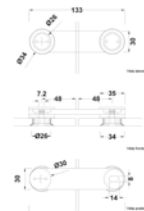

BRK 3674		
SKU	Características	Precio sugerido al público con IVA
MX66412	<p>Conector vidrio-vidrio 90° - 180°.</p> <ul style="list-style-type: none"> • Material: Acero inoxidable. • Acabado: Satín. 	\$1,251.00

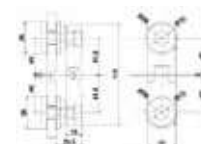

BRK 3675		
SKU	Características	Precio sugerido al público con IVA
MX66413	<p>Conector vidrio-vidrio 90°, con avellanado.</p> <ul style="list-style-type: none"> • Material: Acero inoxidable. • Acabado: Satín. 	\$963.00



BRK 3676		
SKU	Características	Precio sugerido al público con IVA
MX66414	<p>Conector tipo taquete para barandal con inserción a piso. El cristal requiere perforación.</p> <ul style="list-style-type: none"> • Material: Acero inoxidable. • Acabado: Satín. 	\$2,529.00

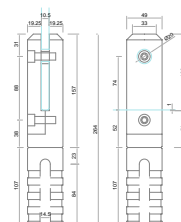

BRK 3677		
SKU	Características	Precio sugerido al público con IVA
MX66415	<p>Conector para vidrio fijo con sujeción a muro de doble perforación a vidrio con chapeton.</p> <ul style="list-style-type: none"> • Material: Acero inoxidable. • Acabado: Satín. 	\$3,272.00

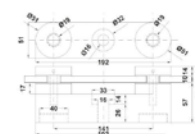

BRK 3761A		
SKU	Características	Precio sugerido al público con IVA
MX66419	<p>Conector base plana para barandal grapa para vidrio de 10 mm.</p> <ul style="list-style-type: none"> • Material: Acero inoxidable. • Acabado: Satín. 	\$288.00

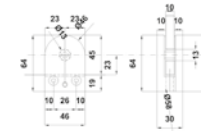

BRK 3761B		
SKU	Características	Precio sugerido al público con IVA
MX66420	<p>Conector para barandal grapa base redonda para vidrio de 10 mm.</p> <ul style="list-style-type: none"> • Material: Acero inoxidable. • Acabado: Satín. 	\$236.00

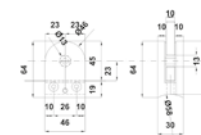

BRK 3762-4		
SKU	Características	Precio sugerido al público con IVA
MX66422	<p>Conector circular de terminación con fijación a poste de barandal redondo.</p> <ul style="list-style-type: none"> • Material: Acero inoxidable. • Acabado: Satín. 	\$422.00

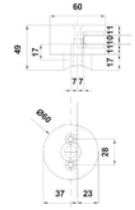

BRK 3041		
SKU	Características	Precio sugerido al público con IVA
MX66430	<p>Soporte redondo para panel de vidrio con sujeción a piso. Para vidrio de 8-12 mm.</p> <ul style="list-style-type: none"> • Material: Acero inoxidable. • Acabado: Satín. • Perforación: Ø 18. • Avellanado: 26 	\$439.00



BRK 3042		
SKU	Características	Precio sugerido al público con IVA
MX66431	<p>Conector vidrio-vidrio 90° con chapetón.</p> <ul style="list-style-type: none"> • Material: Acero inoxidable. • Acabado: Satín. 	\$283.00

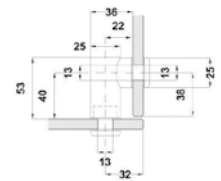

HERRAJES PARA CRISTAL DE 6mm

BRK 1154		
SKU	Características	Precio sugerido al público con IVA
MX67330	<p>NOVEDAD Cerradura para vidrio de 6mm cuadrada, el cristal no necesita perforación para su instalación. Incluye 2 llaves.</p> <ul style="list-style-type: none"> • Material: Zamac. • Acabado: Cromo. 	\$86.00



BRK 1155		
SKU	Características	Precio sugerido al público con IVA
MX67331	<p>NOVEDAD Cerradura para vidrio de 6mm Oval, el cristal no necesita perforación para su instalación. Incluye 2 llaves.</p> <ul style="list-style-type: none"> • Material: Zamac. • Acabado: Cromo. 	\$86.00

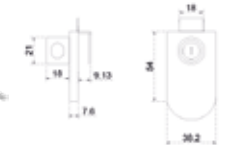

BRK 1156		
SKU	Características	Precio sugerido al público con IVA
MX67332	<p>NOVEDAD Cerradura para vidrio de 6mm rectangular, el cristal no necesita perforación para su instalación. Incluye 2 llaves.</p> <ul style="list-style-type: none"> • Material: Zamac. • Acabado: Cromo. 	\$86.00



BRK 1157		
SKU	Características	Precio sugerido al público con IVA
MX67333	<p>NOVEDAD Cerradura para vidrio de 6mm.</p> <p>Incluye 2 llaves.</p> <ul style="list-style-type: none"> • Material: Zamac. • Acabado: Cromo. 	\$86.00

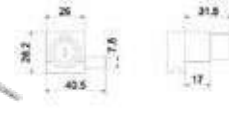

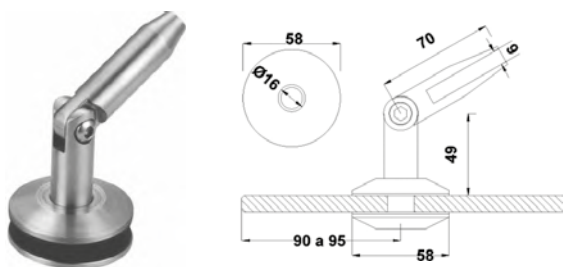

Aplicación Sugerida:

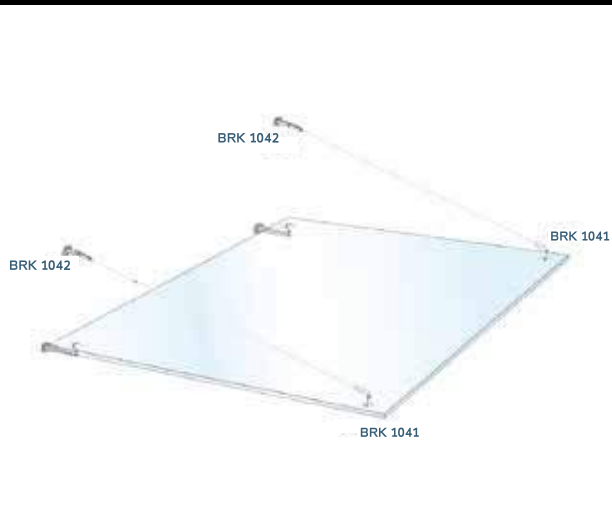

BRK 1041		
SKU	Características	Precio sugerido al público con IVA
MX66147	<p>Conector vidrio-tensor para marquesina. El vidrio requiere perforación para su fijación.</p> <ul style="list-style-type: none"> Material: Acero inoxidable. Acabado: Satin. Aplicaciones: Para vidrios de 8 mm a 12 mm. 	\$1,060.00

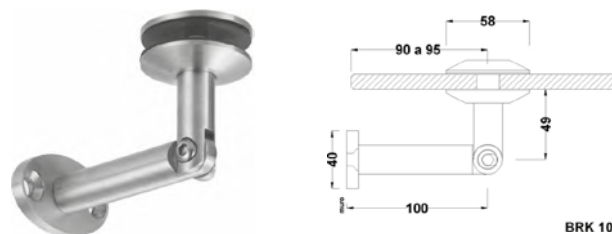

BRK 1042		
SKU	Características	Precio sugerido al público con IVA
MX66148	<p>Conector muro-tensor para marquesina.</p> <ul style="list-style-type: none"> Material: Acero inoxidable. Acabado: Satin. Aplicaciones: Para vidrios de 8 mm a 12 mm. 	\$842.00

BRK 1043		
SKU	Características	Precio sugerido al público con IVA
MX66149	<p>Conector muro-vidrio para marquesina. El vidrio requiere perforación para su fijación.</p> <ul style="list-style-type: none"> Material: Acero inoxidable. Acabado: Satin. Aplicaciones: Para vidrios de 8 a 12 mm. 	\$1,547.00

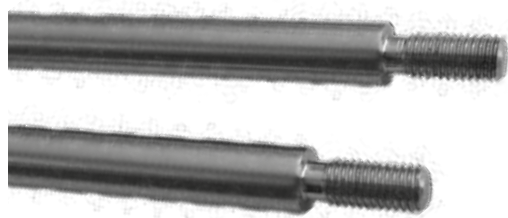

**PARA HERRAMIENTAS DE AJUSTE, CORTE Y MÁS...
BUSCA NUESTRO APARTADO DE HERRAMIENTAS DE CRISTAL**

CBE			
SKU	Características	Medidas	Precio sugerido al público con IVA
MX65942	Tubo tensor con rosca derecha y rosca izquierda.	1.0 M	\$801.00
MX65943		1.2 M	\$926.00
MX65944	Material: Acero inoxidable 304.	1.5 M	\$1,054.00
MX65945	Acabado: Satin.	2.0 M	\$1,599.00

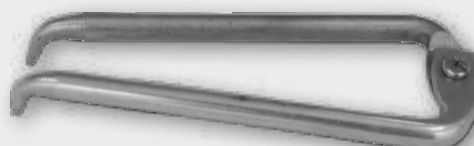

BRK 334									
SKU	Características	Acabado	Formato	Medidas					Precio sugerido al público con IVA
				D	A	H	R	Ø	
MX66178			19 X 170	19	152	60			\$430.00
MX66179		Satín	19 X 200	19	200	60			\$569.00
MX66181	Jaladera tipo "C"		25 X 340	25	305	70			\$569.00
MX66177	• Material: Acero inoxidable.		19 X 170	19	152	60	35	12	\$516.00
MX66870		Cromo	19 X 200	19	200	60			\$569.00
MX66180			25 X 340	25	305	70			\$627.00

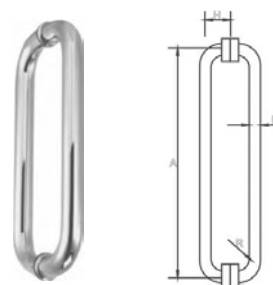

BRK 335									
SKU	Características	Acabado	Formato	Medidas					Precio sugerido al público con IVA
				D	A	H	R	Ø	
MX66183		Satín	19 X 170	19	152	60			\$367.00
MX66185	1/2 jaladera tipo "C"		25 X 340	25	305	70			\$452.00
MX66182	• Material: Acero inoxidable.		19 X 170	19	152	60	35	12	\$423.00
MX66184		Cromo	25 X 340	25	305	70			\$499.00

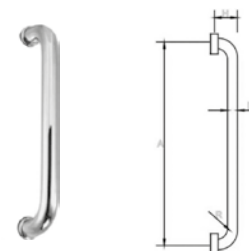

BRK 337									
SKU	Características	Acabado	Formato	Medidas					Precio sugerido al público con IVA
				D	B	A	L	Ø	
MX66187	Jaladera con toallero de 45 cm de centro a centro y jaladera corta de 20 cm de centro a centro.	Satín	19 X 170	19	200	450	470	12	\$657.00
MX66186	• Material: Acero inoxidable.	Cromo	19 X 170						\$851.00



BRK 338			
SKU	Características	Acabado	Precio sugerido al público con IVA
MX65541	Jaladera toallero cuadrada para puerta de cristal templado de 10mm.	Satín	\$547.00
MX65540	• Material: Acero inoxidable.	Cromo	\$659.00

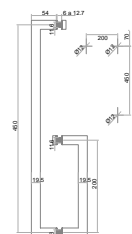

BRK 341									
SKU	Características	Acabado	Formato	Medidas					Precio sugerido al público con IVA
				D	A	L	C	Ø	
MX66194			25 X 450	25	300	450		60	\$650.00
MX66195			32 X 900		500	900			\$1,035.00
MX66189	Jaladera tipo "H" en diferentes diámetros y longitudes.	Satín	32 X 1200	32	800	1200			\$1,325.00
MX66191			32 X 1500		1000	1500		70	\$1,426.00
MX66192	• Material: Acero inoxidable.		32 X 2000		1800	2000		12	\$2,833.00
MX66193			25 X 450	25	300	450		60	\$673.00
MX66188		Cromo	32 X 1200	32	800	1200		70	\$1,327.00
MX66190			32 X 1500		1000	1500			\$1,639.00

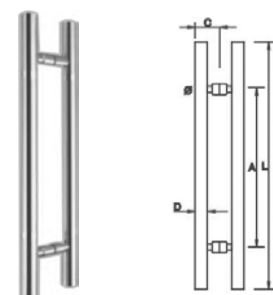

BRK 341A									
SKU	Características	Formato	Medidas					Precio sugerido al público con IVA	
			D	A	L	C	Ø		
MX66196	Jaladera tipo "H" • Material: Acero inoxidable. • Acabado: Cromada con franjas Satín.		25 X 450	25	300	450	60	12	\$673.00

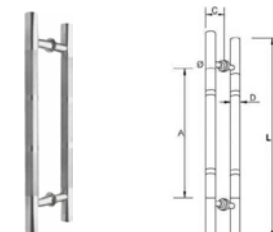

BRK 341B								
SKU	Características	Formato	Medidas					Precio sugerido al público con IVA
			D	A	L	C	Ø	
Jaladera tipo "H"								
MX66197	<ul style="list-style-type: none"> Material: Acero inoxidable. Acabado: Franja ancha central en satin y puntos hundidos. 	25 X 450	25	300	450	60	12	\$673.00

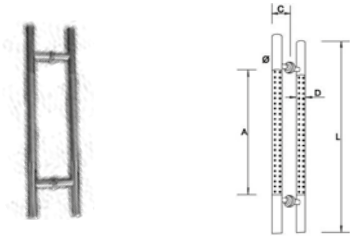

BRK341C			
SKU	Características	Acabado	Precio sugerido al público con IVA
MX66878	Jaladera sencilla tipo "H" para puertas de cristal.	Satín	\$427.00
MX66867	Material: Acero inoxidable.	Cromo	\$376.00

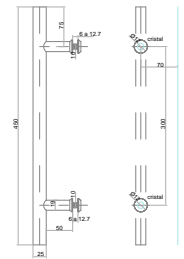

BRK 342A		
SKU	Características	Precio sugerido al público con IVA
MX66198	Jaladera cuadrada tipo "H" Acabado: Satín.	\$1,095.00

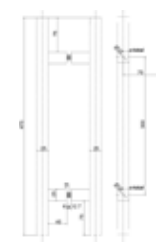

BRK 342B		
SKU	Características	Precio sugerido al público con IVA
MX66199	Jaladera cuadrada tipo "H" Acabado: Satín.	\$1,276.00

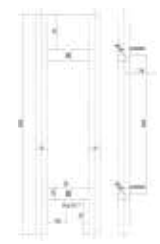

BRK 343A		
SKU	Características	Precio sugerido al público con IVA
MX66200	Jaladera cuadrada tipo "C" Acabado: Satín.	\$1,095.00

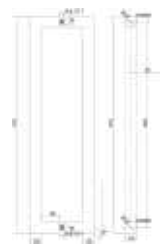

BRK 343B		
SKU	Características	Precio sugerido al público con IVA
MX66201	Jaladera cuadrada tipo "C" Acabado: Satín.	\$1,291.00



BRK 344A		
SKU	Características	Precio sugerido al público con IVA
MX66202	Jaladera cuadrada tipo "C" Acabado: Satín.	\$1,407.00



BRK 344B		
SKU	Características	Precio sugerido al público con IVA
MX66203	Jaladera cuadrada tipo "C" alargada. • Acabado: Satín.	\$1,634.00



BRK 345									
SKU	Características	Acabado	Formato	Medidas					Precio sugerido al público con IVA
				D	A	H	R	Ø	
MX66205	Jaladera tipo "H" terminación punta de lápiz.	Satín	32 X 500	32	275	500	60	12	\$831.00
MX66204	• Material: Acero inoxidable.	Cromo							\$831.00



BRK 346A							
SKU	Características	Acabado	Medidas				Precio sugerido al público con IVA
			B	C	D	E	
MX65567	Jaladera tipo C cuadrada para puerta de cristal templado de 10mm.	Satín	32	275	500	60	\$504.00
MX65566	• Material interior: Acero inoxidable 304.	Cromo					\$580.00

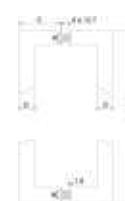

BRK 346B							
SKU	Características	Acabado	Medidas				Precio sugerido al público con IVA
			B	C	D	E	
MX65569	Jaladera tipo C cuadrada para puerta de cristal templado de 10mm.	Satín	32	275	500	60	\$851.00
MX65568	• Material interior: Acero inoxidable 304.	Cromo					\$983.00

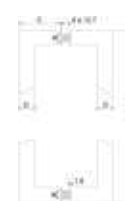

BRK 347									
SKU	Características	Acabado	Formato	Medidas					Precio sugerido al público con IVA
				D	A	H	R	Ø	
MX66207	Jaladera tipo "S".	Satín	25 X 500	25	300	500	60	12	\$620.00
MX66206	• Material: Acero inoxidable.	Cromo							\$681.00

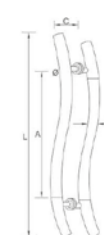

BRK 348										
SKU	Características	Acabado	Medidas							Precio sugerido al público con IVA
			D	A	B	L	C	Ø1	Ø2	
MX66208	Jaladera con chapa a piso de 3 puntos. • Material: Acero inoxidable.	Satín	35	780	215	1240	78	16	37	\$6,656.00

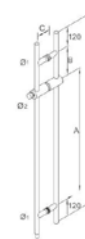

BRK 349										
SKU	Características	Acabado	Medidas							Precio sugerido al público con IVA
			D	A	B	L	C	Ø1	Ø2	
MX66209	Jaladera con chapa a piso de 3 puntos. • Material: Acero inoxidable.	Satín	35	880	380	1500	80	16	37	\$5,799.00

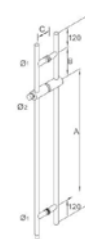

BRK 3322A		
SKU	Características	Precio sugerido al público con IVA
	Uñero corto. Extensión 73 mm.	
MX66460	<ul style="list-style-type: none"> • Material: Acero inoxidable. • Acabado: Satín. 	\$624.00

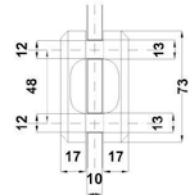

BRK 3322B		
SKU	Características	Precio sugerido al público con IVA
	Uñero largo. Extensión 184 mm.	
MX66461	<ul style="list-style-type: none"> • Material: Acero inoxidable. • Acabado: Satín. 	\$1,221.00

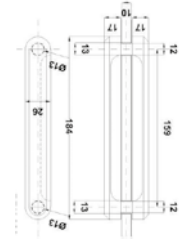

¡NUEVO! BRK 336			
SKU	Características	Acabado	Precio sugerido al público con IVA
	Jaladera tubular 1 1/4"		
MX67597	<ul style="list-style-type: none"> • Material: Acero inoxidable 304. • Acabado: Satín. 	Satín	\$628.00

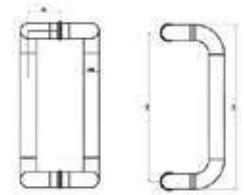

ASISTENCIA TÉCNICA INMEDIATA.
CONTÁCTANOS AL WHATS APP



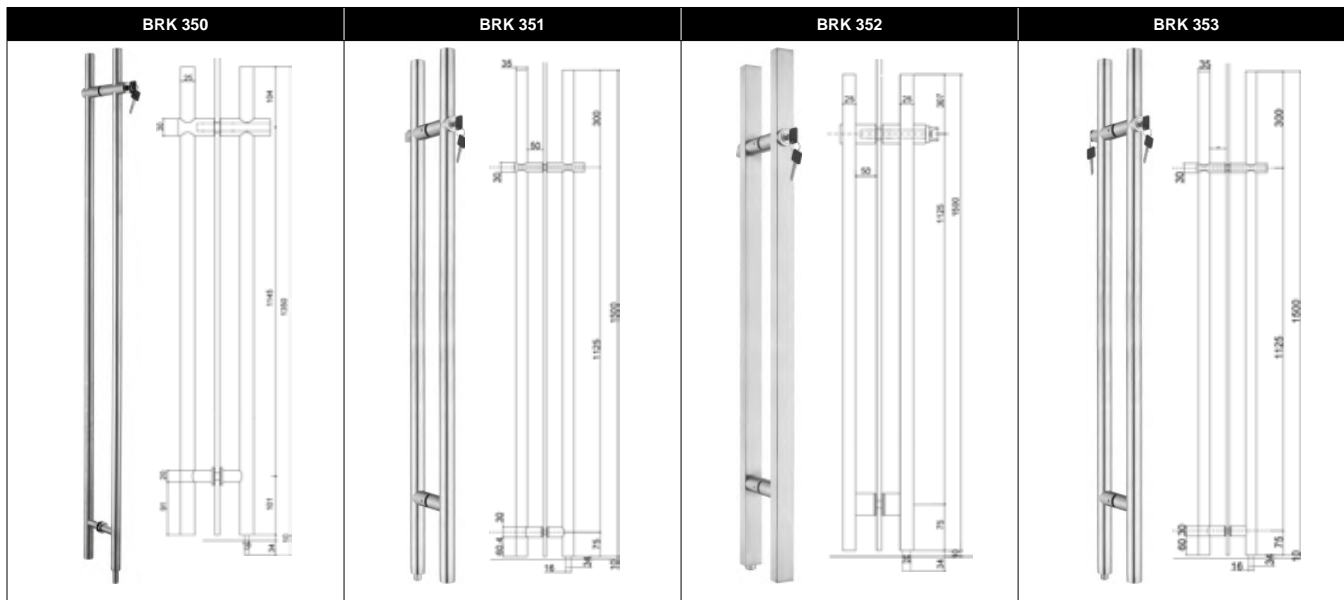

JALADERAS TIPO "H"

SKU	Clave Comercial	Características	Precio sugerido al público con IVA
MX66210	BRK 350	Jaladera tipo "H" con chapa de llave a llave ciega. • Material: Acero inoxidable. • Acabado: Satín.	\$3,207.00
MX66211	BRK 351	Jaladera tipo "H" con chapa de llave a mariposa. • Material: Acero inoxidable. • Acabado: Satín.	\$6,208.00
MX66212	BRK 352	Jaladera tipo "H" plana con chapa de llave a mariposa. • Material: Acero inoxidable. • Acabado: Satín.	\$5,255.00
MX66213	BRK 353	Jaladera tipo "H" con chapa de llave a llave. • Material: Acero inoxidable. • Acabado: Satín.	\$5,804.00

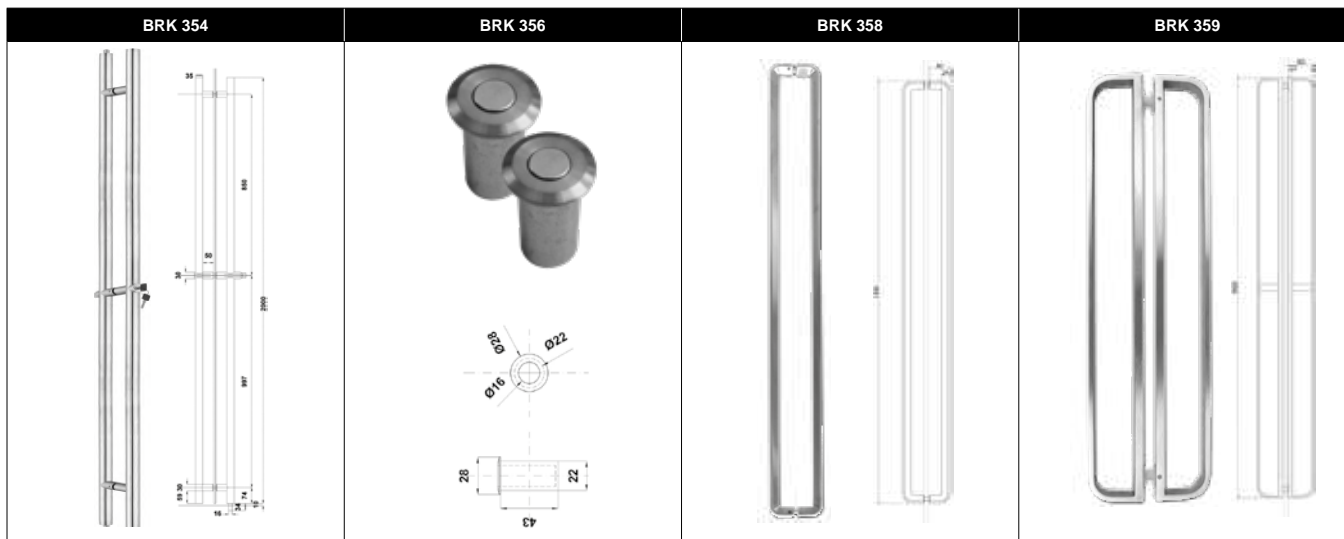

JALADERAS

SKU	Clave Comercial	Características	Precio sugerido al público con IVA
MX66214	BRK 354	Jaladera tipo "H" con chapa al centro tipo llave a mariposa. • Material: Acero inoxidable. • Acabado: Satín.	\$7,290.00
MX66217	BRK 356	Contra a piso-techo para jaladeras tipo H. • Material: Acero inoxidable. • Acabado: Satín.	\$177.00
MX65542	BRK 358	Jaladera hueca para puerta de cristal de 8 a 10mm. • Material: Acero inoxidable. • Acabado: Satín.	\$2,940.00
MX65543	BRK 359	Jaladera sólida tipo D para puerta de cristal de 8 a 10mm. • Material interior: Acero inoxidable. • Acabado: Satín.	\$3,875.00

BRK 221

SKU	Características	Acabado	Precio sugerido al público con IVA
MX66235	Perilla para puerta de 6 mm a 10 mm. Necesita perforación para su instalación.	Satín	\$312.00
MX66234	<ul style="list-style-type: none"> Material: Latón. Perforación: 13 mm. 	Cromo	\$312.00

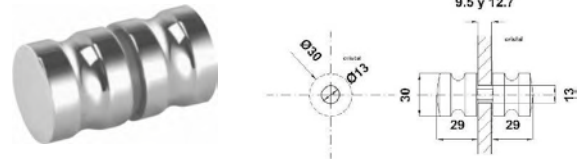

BRK 222

SKU	Características	Acabado	Precio sugerido al público con IVA
MX66240	Perilla para puerta de 6 mm a 10 mm. Necesita perforación para su instalación.	Satín	\$312.00
MX66239	<ul style="list-style-type: none"> Material: Latón. Perforación: 13 mm. 	Cromo	\$312.00

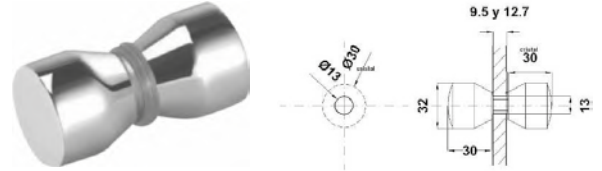

BRK 225

SKU	Características	Acabado	Precio sugerido al público con IVA
MX66242	Perilla para puerta de 6 mm a 10 mm. Necesita perforación para su instalación.	Satín	\$318.00
MX66241	<ul style="list-style-type: none"> Material: Latón. Perforación: 13 mm. 	Cromo	\$318.00



BRK 228

SKU	Características	Acabado	Precio sugerido al público con IVA
MX66245	Perilla para puerta de 6 mm a 10 mm. Necesita perforación para su instalación.	Satín	\$312.00
MX66244	<ul style="list-style-type: none"> Material: Latón. Perforación: 13 mm. 	Cromo	\$312.00

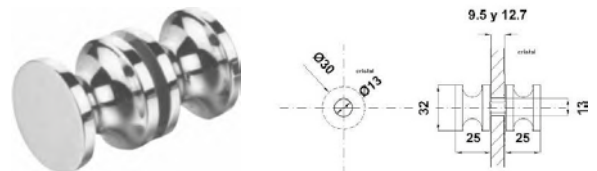

BRK 521

SKU	Características	Acabado	Precio sugerido al público con IVA
MX66247	Perilla para puerta de 6 mm a 10 mm. Necesita perforación para su instalación.	Satín	\$283.00
	<ul style="list-style-type: none"> Material: Acero inoxidable. Acabado: Satín. Perforación: 13 mm. 		



BRK 525

SKU	Características	Acabado	Precio sugerido al público con IVA
MX66249	Perilla para puerta de 6 mm a 10 mm. Necesita perforación para su instalación.	Satín	\$283.00
	<ul style="list-style-type: none"> Material: Acero inoxidable. Acabado: Satín. Perforación: 13 mm. 		



¡NUEVO!

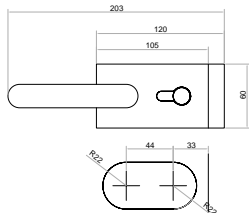

BRK 3730			
SKU	Características	Acabado	Precio sugerido al público con IVA
MX67298	Cerradura manija apta para zona costera.	Satin	\$1,493.00
MX67299	• Material: Aluminio	Negro Mate	\$1,493.00

¡NUEVO!

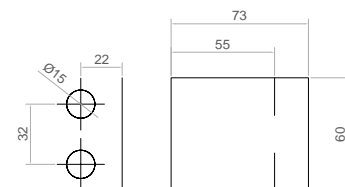

BRK 3730C			
SKU	Características	Acabado	Precio sugerido al público con IVA
MX67300	Contra para cerradura manija apta para zona costera.	Satin	\$374.00
MX67301	• Material: Aluminio	Negro Mate	\$382.00

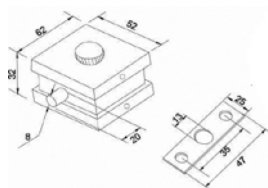
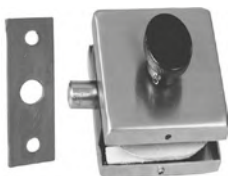

BRK 501A		
SKU	Características	Precio sugerido al público con IVA
MX66063	Seguro sin llave con contra a muro. Es necesario resaque para su instalación. • Material: Acero inoxidable. • Acabado: Satín.	\$423.00

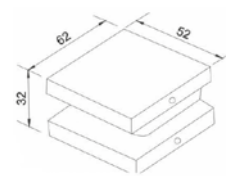

BRK 501B		
SKU	Características	Precio sugerido al público con IVA
MX66064	Contra chapa a vidrio para seguro 501 A. Es necesario resaque para su instalación. • Material: Acero inoxidable. • Acabado: Satín	\$346.00

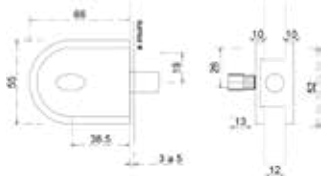

BRK 503A			
SKU	Características	Acabado	Precio sugerido al público con IVA
MX66066	Seguro biselado sin llave con contra a muro. El vidrio necesita resaque para su fijación.	Satin	\$464.00
MX66065	• Material: Acero inoxidable.	Cromo	\$464.00

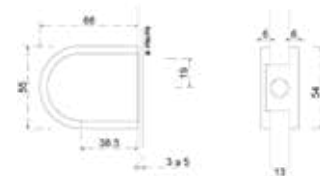

BRK 501B		
SKU	Características	Precio sugerido al público con IVA
MX66068	Contra a vidrio para seguro 503A. El vidrio necesita resaque para su fijación. • Material: Acero inoxidable. • Acabado: Satín.	\$382.00

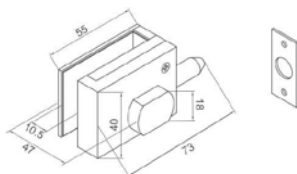

BRK 504A		
SKU	Características	Precio sugerido al público con IVA
MX66069	Seguro sin llave con contra a muro. No necesita resaque para su instalación. • Material: Acero inoxidable. • Acabado: Satín.	\$463.00

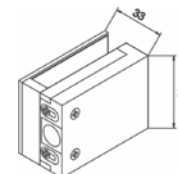

BRK 504B		
SKU	Características	Precio sugerido al público con IVA
MX66070	Contra a vidrio de seguro 504A. No necesita resaque para su instalación. • Material: Acero inoxidable. • Acabado: Satín.	\$382.00



BRK 570		
SKU	Características	Precio sugerido al público con IVA
MX66072	<p>Chapa de gancho con contra a vidrio. Entrada de llave sólo por un frente. El vidrio no necesita resaque para su fijación. Puerta abatible y/o corrediza.</p> <ul style="list-style-type: none"> • Material: Acero inoxidable. • Acabado: Satín. 	\$650.00

BRK 570A		
SKU	Características	Precio sugerido al público con IVA
MX66071	<p>Chapa de gancho con contra a muro. El vidrio no necesita resaque para su fijación.</p> <ul style="list-style-type: none"> • Material: Acero inoxidable. • Acabado: Satín. 	\$577.00

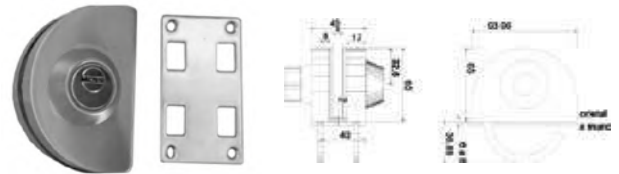
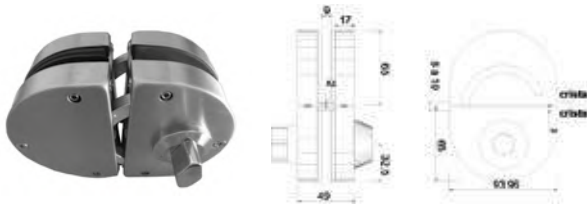

BRK 571		
SKU	Características	Precio sugerido al público con IVA
MX66074	<p>Chapa sin resaque acero inoxidable 304 con contra a vidrio llave mariposa</p> <ul style="list-style-type: none"> • Material: Acero inoxidable. • Acabado: Satín. 	\$650.00

BRK 571A		
SKU	Características	Precio sugerido al público con IVA
MX66073	<p>Chapa sin resaque acero inoxidable 304 con contra a muro llave mariposa</p> <ul style="list-style-type: none"> • Material: Acero inoxidable. • Acabado: Satín. 	\$577.00

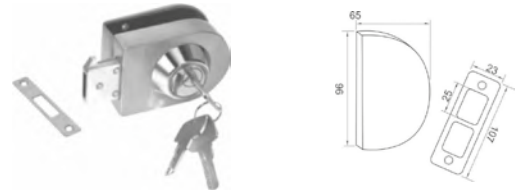
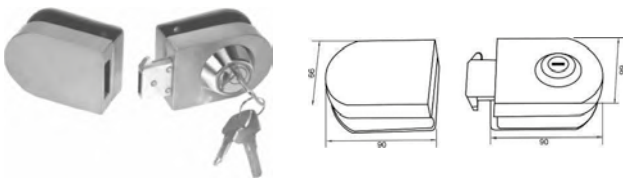

BRK 572		
SKU	Características	Precio sugerido al público con IVA
MX66076	<p>Chapa paleta con contra a vidrio. Entrada de llave solo por un frente. El vidrio no necesita resaque para su fijación. Para puerta abatible y/o corrediza.</p> <ul style="list-style-type: none"> • Acabado: Satín. 	\$627.00

BRK 572A		
SKU	Características	Precio sugerido al público con IVA
MX66075	<p>Chapa paleta sin resaque con contra a muro. El vidrio no necesita resaque para su fijación.</p> <ul style="list-style-type: none"> • Acabado: Satín. 	\$614.00

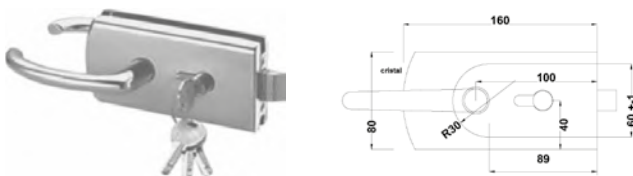

BRK 592A		
SKU	Características	Precio sugerido al público con IVA
MX66077	<p>Chapa doble manija para puerta de vidrio templado en sistemas abatibles. Se necesita resaque para su instalación. Puede ser izquierda ó derecha volteando el pestillo.</p> <ul style="list-style-type: none"> • Material: Acero inoxidable. • Acabado: Satín o cromo. • Incluye tope para chapa. 	\$1,634.00

BRK 592C		
SKU	Características	Precio sugerido al público con IVA
MX66079	<p>Contra chapa para puerta de vidrio templado en sistemas abatibles. Se necesita resaque para su instalación.</p> <ul style="list-style-type: none"> • Material: Acero inoxidable. • Acabado: Satín o cromo. • No incluye tope para chapa. 	\$1,091.00

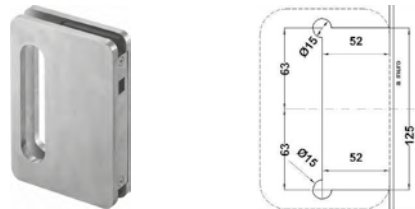
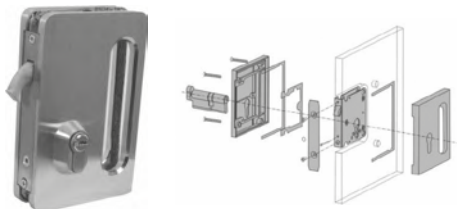

BRK 1413A		
SKU	Características	Precio sugerido al público con IVA
MX66292	<p>Chapa de gancho para sistema plegable. El vidrio requiere resaque para su fijación.</p> <ul style="list-style-type: none"> • Material: Acero inoxidable . • Acabado: Satín. 	\$3,016.00

BRK 1413B		
SKU	Características	Precio sugerido al público con IVA
MX66293	<p>Contra a vidrio para Chapa de gancho para sistema plegable. El vidrio requiere resaque para su fijación.</p> <ul style="list-style-type: none"> • Material: Acero inoxidable . • Acabado: Satín. 	\$2,162.00

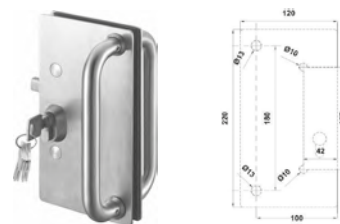
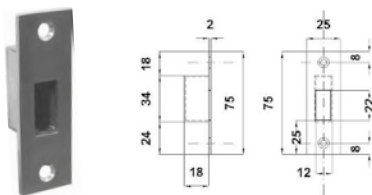

BRK 1413C		
SKU	Características	Precio sugerido al público con IVA
MX66294	<p>Contra a muro para Chapa de gancho.</p> <ul style="list-style-type: none"> • Material: Acero inoxidable . • Acabado: Satín. 	\$142.00

BRK 3504A		
SKU	Características	Precio sugerido al público con IVA
MX66333	<p>Chapa de paleta con jaladera para sistema abatible.</p> <ul style="list-style-type: none"> • Material: Acero inoxidable. • Acabado: Satín. 	\$3,193.00

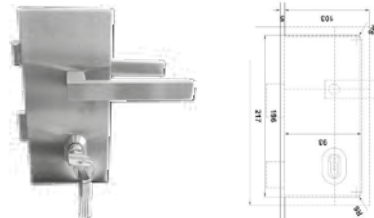
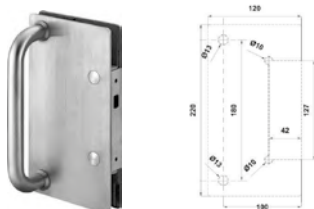

BRK 3504B		
SKU	Características	Precio sugerido al público con IVA
MX66334	<p>Contra vidrio - vidrio con jaladera para chapa BRK 3504 A.</p> <ul style="list-style-type: none"> • Material: Acero inoxidable. • Acabado: Satín. 	\$2,090.00

BRK 3505A		
SKU	Características	Precio sugerido al público con IVA
MX66335	<p>Chapa de paleta con doble manija cuadrada para sistema abatible.</p> <ul style="list-style-type: none"> • Material: Acero inoxidable. • Acabado: Satín. 	\$3,703.00

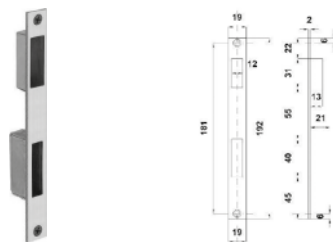

BRK 3505C		
SKU	Características	Precio sugerido al público con IVA
MX66337	<p>Contra a muro para chapa BRK 3505 A.</p> <ul style="list-style-type: none"> • Material: Acero inoxidable. • Acabado: Satín. 	\$267.00

BRK 3511		
SKU	Características	Precio sugerido al público con IVA
MX66338	<p>Chapa circular vidrio - vidrio para puerta corrediza, incluye contra.</p> <ul style="list-style-type: none"> • Material: Acero inoxidable. • Acabado: Satín 	\$1,315.00



BRK 3512

SKU	Características	Precio sugerido al público con IVA
MX66339	<p>Chapa circular vidrio - muro para puerta corrediza, incluye contra.</p> <ul style="list-style-type: none"> • Material: Acero inoxidable. • Acabado: Satín. 	\$1,197.00

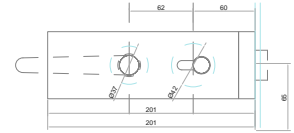

BRK 3592A

SKU	Características	Precio sugerido al público con IVA
MX66340	<p>Chapa doble manija para puerta de vidrio abatible. Se necesita resaque al vidrio. Se puede hacer izquierda o derecha cambiando el pestillo. Función llave - llave.</p> <ul style="list-style-type: none"> • Material: Acero inoxidable. • Acabado: Satín. 	\$2,629.00

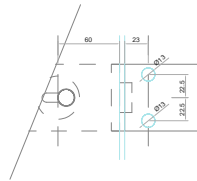

BRK 3592B

SKU	Características	Precio sugerido al público con IVA
MX66341	<p>Contra a vidrio de chapa BRK 3592 A</p> <ul style="list-style-type: none"> • Material: Acero inoxidable. • Acabado: Satín. 	\$318.00

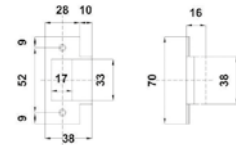

BRK 3592C

SKU	Características	Precio sugerido al público con IVA
MX66342	<p>Contra a muro de chapa BRK 3592 A y chapa BRK 592 A.</p> <ul style="list-style-type: none"> • Material: Acero inoxidable. • Acabado: Satín. 	\$66.00

PARA MÁS INFORMACIÓN VISITA NUESTRO SITIO WEB



www.bruken.com.mx

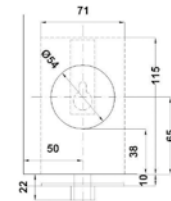

BRK 1560

SKU	Características	Precio sugerido al público con IVA
MX66309	<p>Chapa llave - llave a piso para sistema plegable.</p> <ul style="list-style-type: none"> • Material: Acero inoxidable. • Acabado: Satín. 	\$1,060.00

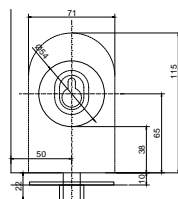

BRK 3594A

SKU	Características	Precio sugerido al público con IVA
MX66343	<p>Chapa llave - llave de paleta ovalada para puerta corrediza.</p> <ul style="list-style-type: none"> • Material: Acero inoxidable. • Acabado: Satín. 	\$1,485.00



BRK 3035

SKU	Características	Precio sugerido al público con IVA
MX66347	<p>Seguro vidrio - vidrio con resaque e indicador de posición. Apertura hacia afuera.</p> <ul style="list-style-type: none"> • Material: Acero inoxidable. • Acabado: Satín. 	\$1,751.00

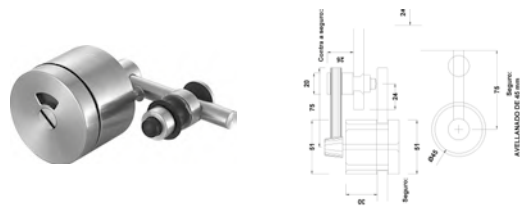

BRK 3035A		
SKU	Características	Precio sugerido al público con IVA
MX66904	<p>Seguro vidrio - vidrio con resaque e indicador de posición. Apertura hacia adentro.</p> <ul style="list-style-type: none"> • Material: Acero inoxidable. • Acabado: Satín. 	\$1,751.00

BRK 3812		
SKU	Características	Precio sugerido al público con IVA
MX66445	<p>Seguro vidrio - vidrio con traslape y perforación a vidrio con indicador de posición. Para la bisagra BRK3811</p> <ul style="list-style-type: none"> • Material: Acero inoxidable. • Acabado: Satín. 	\$950.00

VINILES

CUÑAS				
SKU	Acabado	Medidas	Peso	Precio sugerido al público con IVA
MX66805		10 mm		\$996.00
MX66809	Blanco	11 mm		\$914.00
MX66813		12 mm		\$996.00
MX66806		10 mm		\$1,304.00
MX66810		11 mm		\$1,304.00
MX66814		12 mm		\$1,304.00
MX66817	Cristal	13 mm		\$1,304.00
MX66820		14 mm		\$1,304.00
MX66822		15 mm		\$1,284.00
MX66824		16 mm		\$1,284.00
MX66807		10 mm	10 Kg	\$996.00
MX66811	Gris	11 mm		\$914.00
MX66815		12 mm		\$996.00
MX66818		13 mm		\$1,153.00
MX66808		10 mm		\$996.00
MX66812		11 mm		\$914.00
MX66816	Negro	12 mm		\$914.00
MX66819		13 mm		\$914.00
MX66821		14 mm		\$914.00
MX66823		15 mm		\$914.00

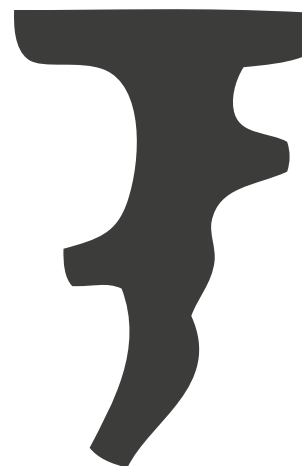

COLA DE RATA				
SKU	Acabado	Medidas	Peso	Precio sugerido al público con IVA
MX66796		3 mm		\$105.00
MX66794	Gris	3.5 mm	1 Kg	\$100.00
MX66800		4 mm		\$105.00
MX66798		4.5 mm	1 Kg	\$100.00
MX66797		3 mm		\$105.00
MX66795		3.5 mm		\$100.00
MX66801	Negro	4 mm	1 Kg	\$100.00
MX66799		4.5 mm		\$100.00
MX66802		5 mm	1 Kg	\$105.00

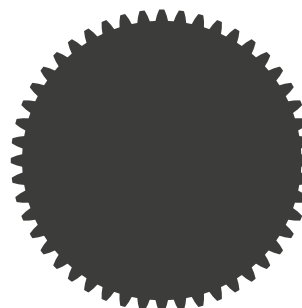

SÍGUENOS EN NUESTRAS REDES SOCIALES

@HerrajesBruken @HerrajesBruken HerrajesBruken @HerrajesBruken

RESPALDOS				
SKU	Acabado	Medidas	Peso	Precio sugerido al público con IVA
MX66825	Blanco	10 mm	10 Kg	\$914.00
MX66829		11 mm		\$914.00
MX66833		12 mm		\$996.00
MX66837		13 mm		\$996.00
MX66841		14 mm		\$914.00
MX66845		15 mm		\$914.00
MX66849		16 mm		\$996.00
MX66826		10 mm		\$1,304.00
MX66830		11 mm		\$1,284.00
MX66834	12 mm	\$1,304.00		
MX66838	Cristal	13 mm		\$1,304.00
MX66842		14 mm		\$1,304.00
MX66846		15 mm		\$1,304.00
MX66850		16 mm		\$1,304.00
MX66853		17 mm		\$1,304.00
MX66827	10 mm	\$996.00		
MX66831	11 mm	\$914.00		
MX66835	12 mm	\$996.00		
MX66839	Gris	13 mm		\$996.00
MX66843		14 mm		\$996.00
MX66847		15 mm		\$914.00
MX66851		16 mm		\$996.00
MX66828		10 mm		\$914.00
MX66832	11 mm	\$914.00		
MX66836	12 mm	\$914.00		
MX66840	Negro	13 mm		\$914.00
MX66844		14 mm		\$914.00
MX66848		15 mm		\$914.00
MX66852		16 mm		\$914.00
MX66854		17 mm		\$914.00
MX66856		18 mm	\$996.00	



LIMPIADORES

BRK 10010 (SUPEROFFVT)

¡El único limpiador que sí quita el sarro!

Para superficies como:

Vidrio, fibra de vidrio, acero inoxidable, aluminio, cromo, formaica, porcelana, cerámica, corian y azulejo.

Beneficios:

- El producto se queda donde se aplica.
- Su exclusiva mezcla de agentes pulidores y fórmula ácida provee una limpieza rápida y efectiva con menor esfuerzo.
- Se enjuaga fácilmente y deja las superficies limpias y brillantes.
- Seca sin dejar rayas o marcas permitiendo su uso en duchas, puertas, superficies de porcelana, muebles y lavabos.
- Elimina agua dura, óxido, sarro, moho, graffiti, aceite, depósitos minerales, manchas de café, marcas de goma, salitre, acumulación de grasa, acumulación de mugre y residuos de jabón.
- Un litro de producto rinde hasta 40 m2.
- Agradable olor a menta.
- Es seguro de utilizar, no desprende gases nocivos para tu salud.

Advertencias:

Mantener fuera del alcance de los niños. En caso de contacto con los ojos, lave con agua en abundancia durante 15 minutos. En caso de ingestión, no provoque el vómito; tome agua en abundancia



BRK 10010		
SKU	Características	Precio sugerido al público con IVA
MX66488	BRK 10010 (SUPEROFFVT) Limpiador correctivo.	\$725.00

BRK 10020 (HEAVY DUTY)

¡Limpiador súper potente para baños!

Combate los principales problemas como:

- Suciedad.
- Óxido / Sarro.
- Residuos de bloqueadores.
- Espuma de jabón.
- Grasa corporal.

Para superficies como:

Azulejos, mosaicos, llaves, regaderas, fluxómetros y herrajes.

Beneficios:

- Seca sin dejar rayas o marcas permitiendo su uso en duchas, puertas, superficies de porcelana, muebles y lavabos.
- Remueve suciedades tenaces acumuladas.
- Su fórmula no corrosiva es apropiada para limpiar la mayoría de superficies en los baños.

Advertencias:

Este producto no puede ser utilizado en madera natural o mármol. Sométalo a un área poco visible. Guarde este producto separado de los alimentos.



BRK 10020		
SKU	Características	Precio sugerido al público con IVA
MX66490	BRK 10020 (HEAVY DUTY) Uso cotidiano.	\$410.00

BRK 10030 (PERMANON GLASS)

¡Protección profesional de superficies!

Para superficies como:

Vidrios y espejos en interiores y exteriores

Beneficios:

- Alto brillo sin necesidad de aplicar ceras.
- 50% de reducción en el tiempo dedicado la limpieza.
- Repele agua (sellador).
- Alta protección contra UV.
- Resiste ácidos y solventes.
- Resiste de -40°C hasta 300°C.
- No es tóxico, no es inflamable y es 96% biodegradable.
- Evita la formación de manchas generadas por sales y agua de nieve.
- Sella las superficies porosas que se tienen en vidrios o espejos.

Advertencias:

No se deje al alcance de los niños.



BRK 10030		
SKU	Características	Precio sugerido al público con IVA
MX66491	BRK 10030 (PERMANON GLASS) Limpiador preventivo.	\$1,217.00

BRK 10011		
SKU	Características	Precio sugerido al público con IVA
MX66489	Fibra blanca para limpiadores BRÜKEN.	\$42.00



HERRAMIENTAS PARA VIDRIO

BRK 3699		
SKU	Características	Precio sugerido al público con IVA
MX66416	Llave ajustable para conectores con nariz de puero. • Aplicación: para cristal fijo 10-12mm • Material: Acero inoxidable. • Acabado: Satin	\$274.00



BRK 7050		
SKU	Características	Precio sugerido al público con IVA
MX66014	Corta vidrios de una rodaja. Para vidrios de 2 a 10 mm. Materiales: • Cabeza: Acero. • Aleación: Cobre. • Mango: Hierro negro.	\$137.00



BRK 7051		
SKU	Características	Precio sugerido al público con IVA
MX66015	Corta vidrios manual de seis rodajas. Mango en color café.	\$131.00



BRK 7200		
SKU	Características	Precio sugerido al público con IVA
MX66016	Corta vidrios circular con regla de 200 cm de diámetro y seis rodajas. Para vidrios de 2 a 8 mm. Máxima succión y ABS. Material: Goma de caucho.	\$992.00



BRK 7400		
SKU	Características	Precio sugerido al público con IVA
MX66020	Pinzas de cabeza plana con tornillo de ajuste. Para vidrio de 3 a 14 mm. Materiales: <ul style="list-style-type: none"> • Pinza: Fierro. • Mango: Recubrimiento de plástico. 	\$270.00



BRK 7410		
SKU	Características	Precio sugerido al público con IVA
MX65968	Pinza de ajuste para rotulas y avellanado. Material: Acero.	\$203.00



BRK 3700		
SKU	Características	Precio sugerido al público con IVA
MX66417	Pinza de ajuste para rotulas y avellanado. Material: Acero.	\$118.00



BRK 7202		
SKU	Características	Precio sugerido al público con IVA
MX66017	Ventosa de calidad superior, de dos gomas. Capacidad de carga de 100 Kg. Calidad o tiempo de vida de 12 años. Materiales: <ul style="list-style-type: none"> • Goma: Caucho. • Cuerpo: Aluminio. • Seguros: Plástico. 	\$721.00



BRK 7203		
SKU	Características	Precio sugerido al público con IVA
MX66018	Ventosa de tres gomas. Capacidad de carga de 150 Kg. Calidad o tiempo de vida de 1 años. Materiales: <ul style="list-style-type: none"> • Goma: Caucho. • Cuerpo: Aluminio. • Seguros: Plástico. 	\$740.00



BRK 7204		
SKU	Características	Precio sugerido al público con IVA
MX66019	Ventosa de goma para sujetar vidrio mojado con válvula de vacío. Capacidad de 120kg. Materiales: <ul style="list-style-type: none"> • Goma: Caucho. • Cuerpo: Aluminio. • Seguros: Plástico. 	\$2,136.00



Brüken

ASSA ABLOY

Instala



**Tu Cancel de Baño
Listo para instalar**



@Herrajes Bruken



@Herrajes Bruken



@Herrajes Bruken



www.bruken.com.mx